



PRÄSENTATION DER GYS GRUPPE

2024



Inhaltsverzeichnis

1

DIE GYS GRUPPE --- 3

- Ein starkes Familienunternehmen 4
- Wichtige Unternehmenskennzahlen 5
- GYS – unser Weg zum Technologie-Führer 6

2

KONZEPTION & PRODUKTION --- 7

- Forschung & Entwicklung 8
- Hohe Anforderungen von der Konzeption bis zur Produktion 9
- Produktionstiefe bis zu 100 % 10
- Neues Logistikcenter – Export weltweit 11
- Fachberatung & Servicezentrale 12

3

PRODUKTE & SERVICE --- 13

- Marktnähe – regionale Niederlassungen 14
- Praxisorientierte Produktangebote 15
- Mehrsprachige Export-Verkaufsteams 16
- Schulungen: Technisches Training – Die GYS Akademie 17
- Verkaufsunterstützende Marketing-Tools 18



DIE GYS GRUPPE





1. DIE GRUPPE

EIN STARKES FAMILIENUNTERNEHMEN

Nicolas und Bruno Bouygues

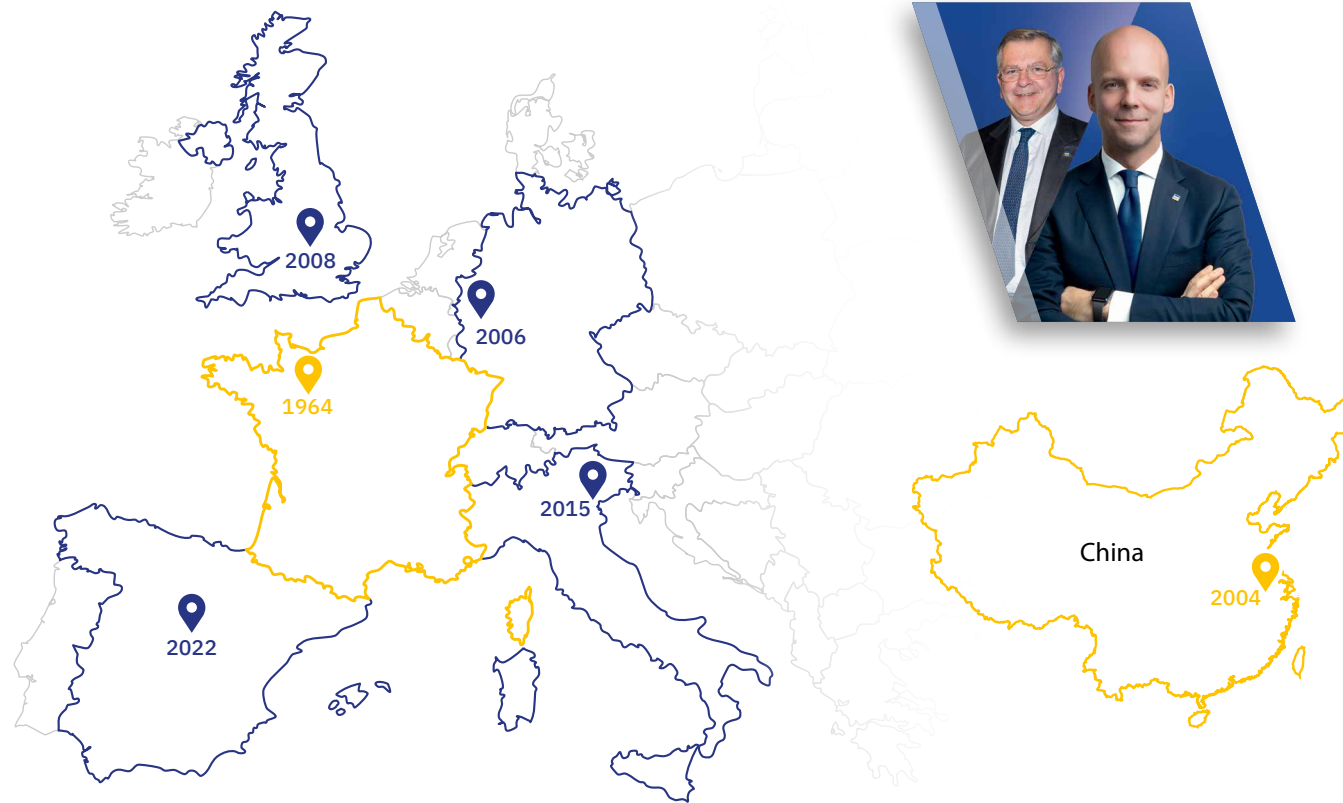

2

PRODUKTIONSSTÄTTEN



1

Internationales Logistikcenter



6

VERTRIEBS-NIEDERLASSUNGEN



132

LÄNDER



Logistikzentrum
Erweiterung des Logistikzentrums (20.000 m²)

Expansion
Erweiterung der Produktionsstätte in Laval (5.600 m²)

Italien
Gründung der Vertriebsniederlassung in Venedig

Vereinigtes Königreich
Gründung der Vertriebsniederlassung In Rugby

2 Produktionsstätte
Bau der 2. Produktionsstätte in China (Schanghai)

Gründung
Gründung durch Guy-Yves Stéphane für die Herstellung von Transformatoren



2024
Herstellung
Neue Gebäude für Filialen in Italien und Spanien

2022
Spanien
Gründung der Vertriebsniederlassung in Madrid

2020
Logistikzentrum
Bau eines Logistikcenters (9500 m²)

2014
F&E
Eröffnung eines neuen F&E-Zentrums in Laval

2006
Deutschland
Gründung der Vertriebsniederlassung in Aachen

1997
Übernahme
GYS wird von der heutigen Inhaberfamilie übernommen

WICHTIGSTE UNTERNEHMENSKENNZAHLEN

3 Herstellungsprogramme

40%

SCHWEISSEN & SCHNEIDEN



40%

KAROSSERIE-REPARATUR

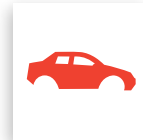

20%

BATTERIE-SERVICE



Eine kontinuierlich wachsende Gruppe

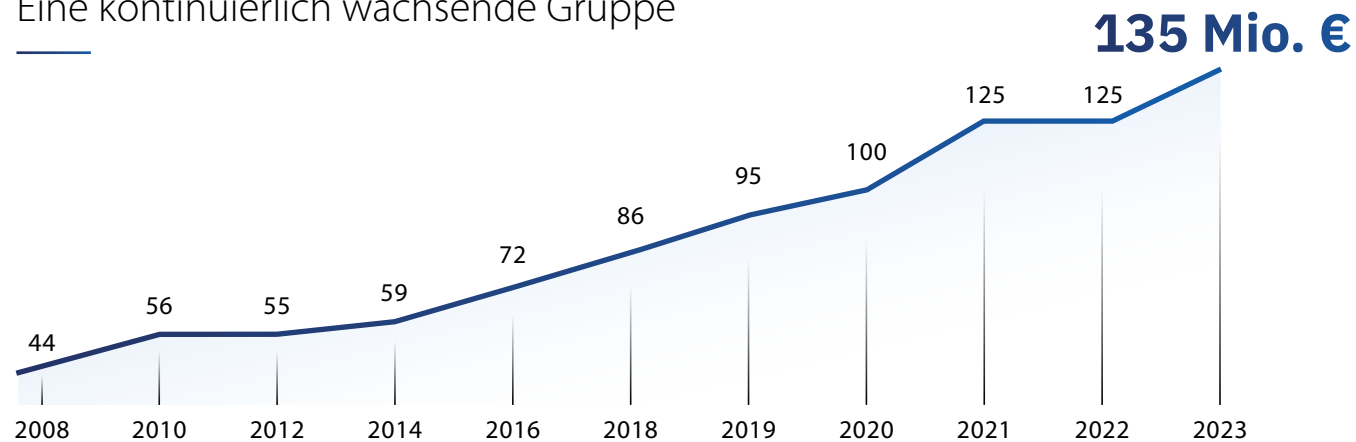

Entwicklung des Konzernumsatzes (in Millionen Euro)

2023...



135 Mio. €

Konsolidierter Umsatz



900

Mitarbeiter weltweit



53.000 m²

weltweit



C1⁺

Rating

Bank de France (best rating)

INNOVATION ALS ENTWICKLUNGSMOTOR



1980

2000

2010

2015

2025

Historisches Handwerk. Produkte als Teil der **Transformatoren**.

Verstärkte Nutzung von **Elektronik** in unseren Produkten.

Anstieg der **eingebetteten Technologie**.

Entwicklung der **Konnektivität** und **Automatisierung**.

Den **technologischen Wandel** unserer Kunden begleiten: E-Mobilität, Robotik, Produktvernetzung (IoT).



KONZEPTION & PRODUKTION



FORSCHUNG & ENTWICKLUNG

4 Fachbereiche



ELEKTRONIK

Entwicklung Halbleiterfertigung / Platinen



MECHANIK

Konstruktion von Klemmen, Blechen, Kunststoff, maschinengeschweißten Strukturen, usw.



INTEGRIERTE COMPUTERTECHNIK

Entwicklung von Benutzerschnittstellen (HMI), Schweißmodi, Regelalgorithmen, Kommunikation (Bluetooth / Wifi)



ROBOTIK

Kommunikationsschnittstellen, Roboterabspulvorrichtungen, URCap-Software, Installationsdateien



+90

Experten

- + Doktoren der Elektrotechnik
- + Ingenieure für Fahrzeugtechnik
- + Ingenieure für Strömungslehre
- + Ingenieure für Kunststofftechnik
- + Ingenieure für Maschinenbau
- + Ingenieure für Funktechnik



+50

Jedes Jahr **innovative**
Produkte

ANSPRUCHSVOLL - VON DER KONZEPTION BIS ZUR HERSTELLUNG

22 Personen kümmern sich um die Zertifizierung und Verbesserung der Produkte und Prozesse



KONFORMITÄT

- + Einhaltung der Normen
(20 EU-Richtlinien, 400 Normen)
- + Komponenten- und Ausdauertests
- + Simulation von klimatischen Bedingungen

➔ Einhaltung von Richtlinien

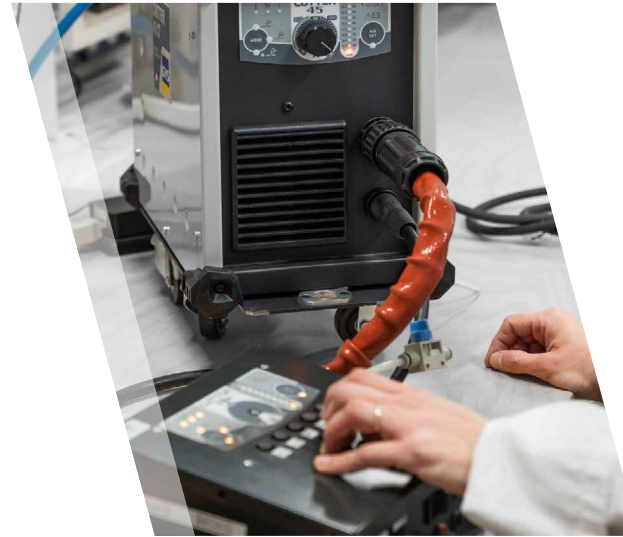

TESTS IN DER PRODUKTION

- + Herstellung von Testgeräten
- + Standardmäßige Funktionsprüfungen
- + Rückverfolgbarkeit des Produkts

➔ Qualitätskontrolle



QUALITÄT

- + Komponenten- und Produktkontrollen
- + Verbesserung von Produkten und Prozessen
- + Umweltanalyse

➔ Zertifizierungen
ISO 14001 / ISO 9001

PRODUKTIONSTIEFE BIS ZU 100 %

Flexibilität – hohe Qualitätsstandards – schnelle Lieferfähigkeit

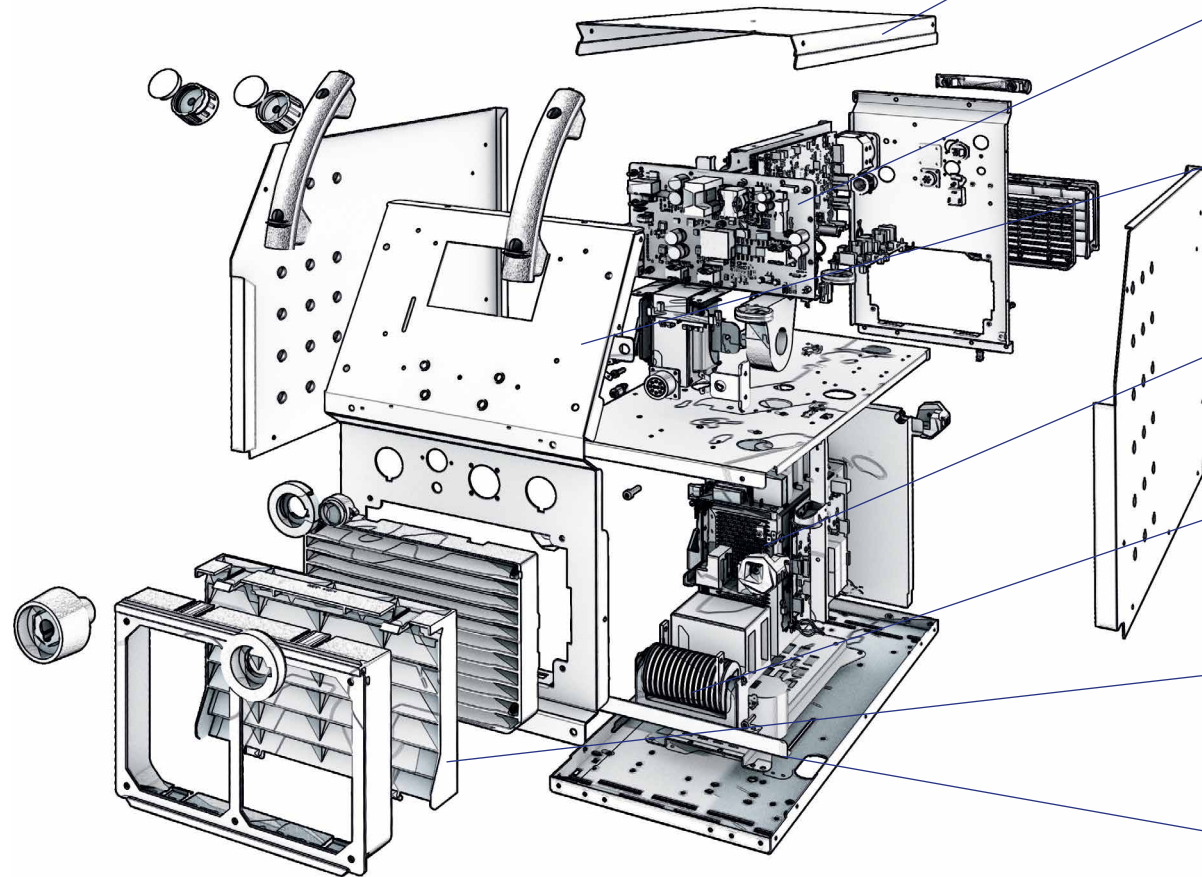

METALLBEARBEITUNG

1.400 t Stahlblech im eigenen
Bearbeitungszentrum konfektioniert.



[Mehr Informationen](#)

HALBLEITERFERTIGUNG

72 Millionen SMD Komponenten jährlich



[Mehr Informationen](#)

LACKIEREREI

160.000 m² lackierte Flächen jährlich



[Mehr Informationen](#)

KABELKONFEKTION

250 km zugeschnittene und ummantelte
Drähte jährlich



[Mehr Informationen](#)

TRAFOWICKELEI

150.000 hergestellte Transformatoren jährlich



[Mehr Informationen](#)

MECHANIK

720.000 bearbeitete Teile jährlich



[Mehr Informationen](#)

END-MONTAGE

20 Montagebänder



[Mehr Informationen](#)

NEUES LOGISTIKCENTER – EXPORT WELTWEIT

Sicherung der maximalen Lieferfähigkeit

1 internationales Logistikzentrum
in Frankreich (Laval - 53).

3 nationale Läger
in unseren Niederlassungen in China,
Deutschland und Großbritannien.

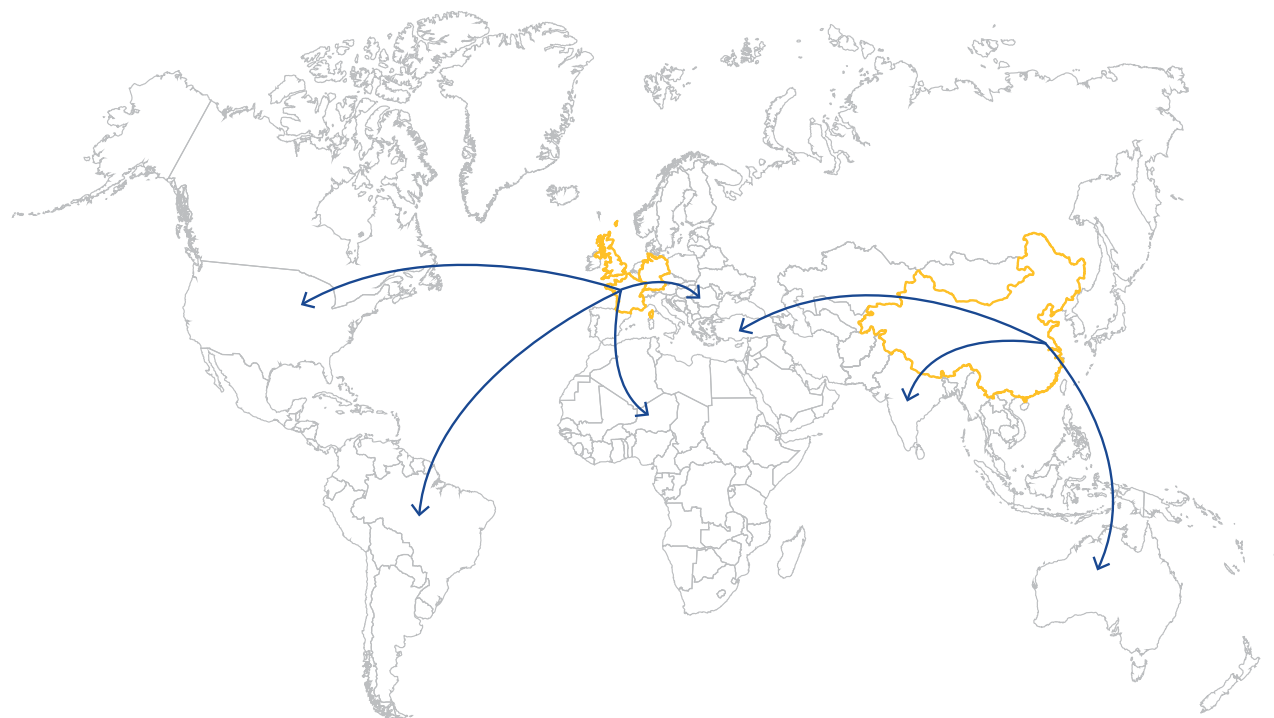

1 Logistikzentrum international



3300 Referenzen
Lagerartikel



1 MILLION
versendete Produkte
weltweit jährlich



-48 Std.
Lieferzeit
in Europa

2. KONZENTION & PRODUKTION

FACHBERATUNG & SERVICEZENTRALEN

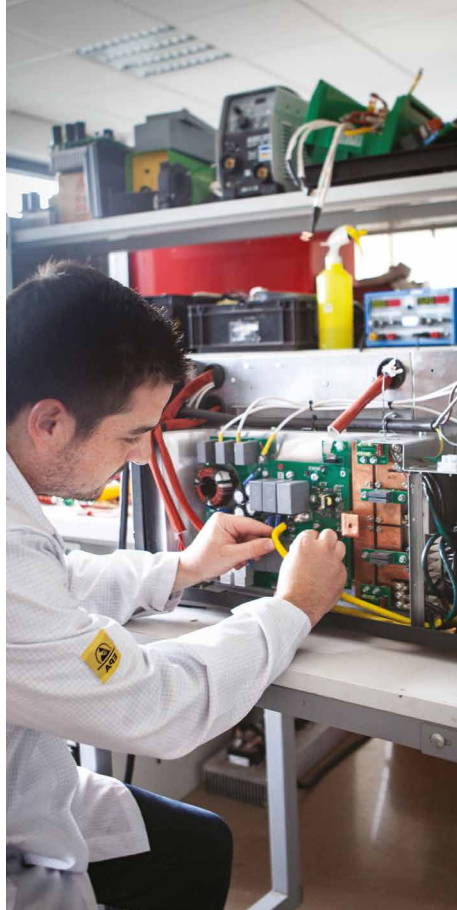

Planet GYS: Die informative Kundenplattform auf der GYS-Website

- + Kontaktdaten vom zuständigen Vertriebsmitarbeiter
- + Eigen-Diagnose & After-Sales-Service
- + Angebotserstellung mit wenigen Klicks
- + Feedback über Reparaturstatus in Echtzeit
- + Ersatzteilliste und Preise
- + Technische Dokumente
- + Download von Produkt-Software-Updates



2 Fachzentren

Inverter-Service / klassischer Kundendienst



32 Techniker
Reparaturtechniker



+ 1.000

Ersatzteile
aus der eigenen Produktion



2 Jahre Garantie

im Regelfall



•
•
○

PRODUKTE & SERVICE



BREITES SORTIMENT FÜR VIELE ANWENDUNGSBEREICHE



**Umfassende Produkt-Auswahl
für unterschiedliche Einsätze
und Branchen**

Dank einer großen Auswahl an Produkten in seinen drei Tätigkeitsbereichen und einer weitreichenden Sortimentstiefe erfüllt GYS alle Bedürfnisse von Anwendern in den verschiedensten Tätigkeitsbereichen.

3 BEREICHE



SCHWEISSEN & SCHNEIDEN

- + 350 Geräte & Maschinen
- + 1.250 Artikel - Zusatzwerkstoffe, Zubehör & Arbeitsschutz

Schweißen und Schneiden
Verbrauchsmaterialien
Zubehör

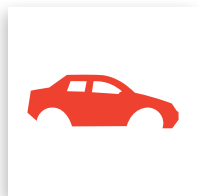

KAROSSERIEREPARATUR-SYSTEME

- + 250 Geräte & Ausrüstung
- + 850 Artikel - Zubehör & Verbrauchsmaterial

Ausbeulen
Punktschweißen
Ziehen
MIG/MAG-Schweißen
Heben
Induktion
Nieten

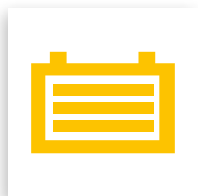

BATTERIESERVICE

- + 200 Geräte
- + 200 Artikel – Zubehör & Hilfsmittel

Ladegeräte
Booster & Starter
Zubehör



+ 800
Geräte & Ausrüstung



+ 2.300
Artikel - Zubehör
& Verbrauchsmaterial

UNSERE KATALOGE



SCHWEISSEN & SCHNEIDEN



[Katalog anzeigen](#)



KAROSSERIE-REPARATUR-SYSTEME



[Katalog anzeigen](#)

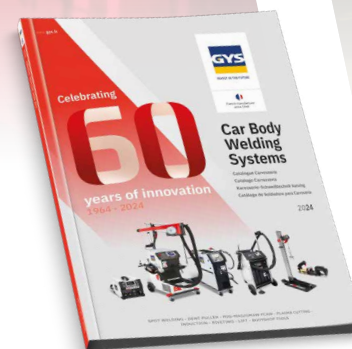

BATTERIE-SERVIE



[Katalog anzeigen](#)

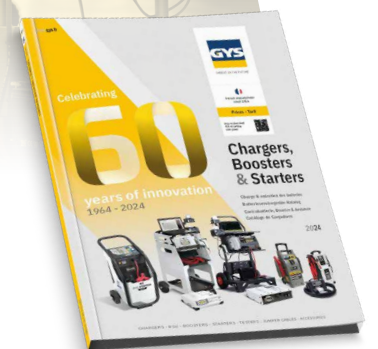



3. PRODUKTE & DIENSTLEISTUNGEN

MEHRSPRACHIGE EXPORT VERKAUFSTEAMS

Internationale Markenpräsenz mit lokalen Partnern

Unser mehrsprachiges Vertriebsteam besteht aus **170 Personen** und ist in 132 Ländern präsent, darunter auch Frankreich. Sie unterstützen unsere Partner auf Messen und durch persönliche Besuche in ihren Heimatländern. **Die Gruppe GYS gewährleistet den exklusiven Verkauf ihrer Produkte an seine Händler, Importhändler und lokale Agenten.**

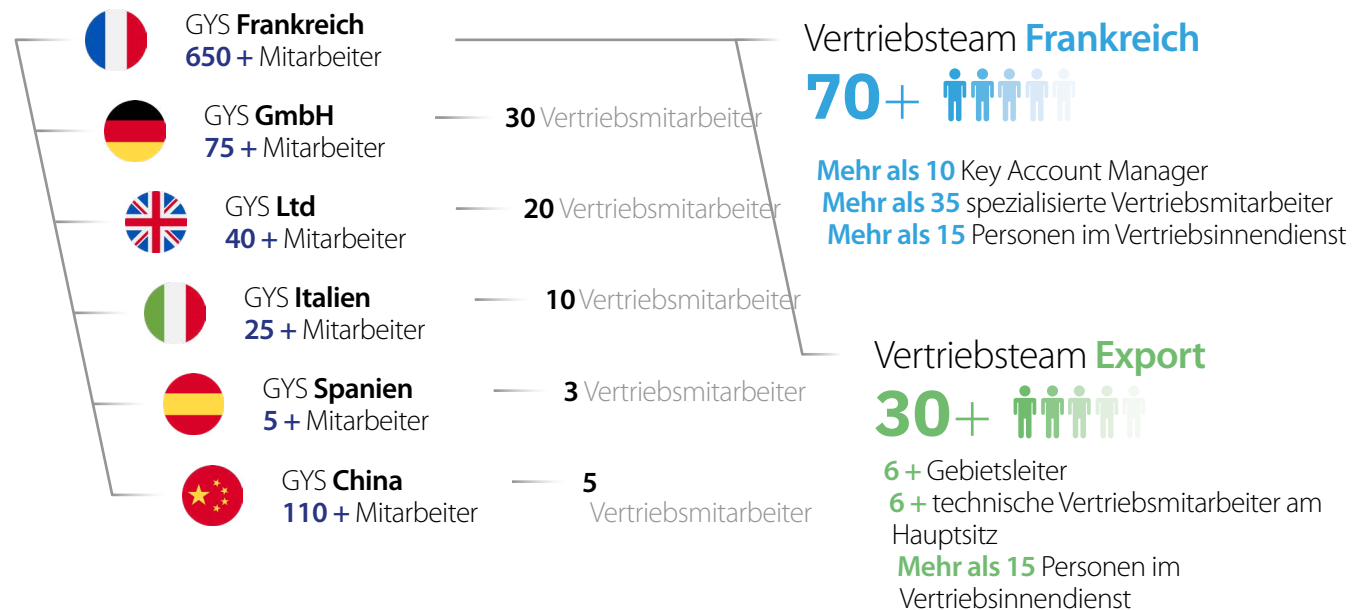

132 Länder
jährlich



15 Landessprachen



+7.500
Sendungen weltweit
davon 2.900 außerhalb von Europa



3. PRODUKTE & DIENSTLEISTUNGEN

TECHNISCHES TRAINING - DIE GYS ACADEMIE

Schulungen durch Experten



SHOWROOM
SCHWEISSEN & SCHNEIDEN

SHOWROOM
**KAROSSERIEREPA-
RATUR**

SHOWROOM
LADETECHNIK



+ von 400 m²

Vorfürräume
für alle Schulungen



5 **Ausbilder**

Experten für alle GYS-Produkte



200 **geschulte Personen**
jedes Jahr

Händler, Partner, Verkaufspersonal,
Mitarbeiter, ...



+50 **Anwendungsvideos**

verfügbar auf Youtube
für Ihre Schulung zu Hause

VERFÜGBARE KOMMUNIKATIONSTOOLS



Verkaufsunterstützende marketing tools

Verkaufshilfen

- + Produktkataloge
- + Broschüren
- + Flyer
- + Verkaufsregale
- + Verkaufsverpackung
- + Anpassung/Personalisierung

Produkte

Technische Dokumentation

- + Detaillierte Datenblätter
- + Bedienungsanleitungen
- + Konformitätserklärung

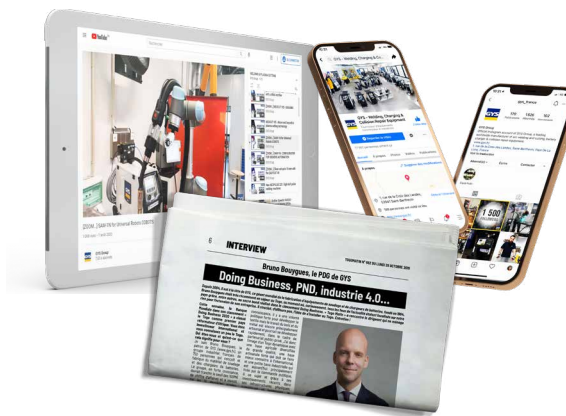

Multimediale Kommunikation

Youtube-Kanal GYS

- + Lern-Videos
- + Fokus auf Technologie und Features
- + Präsentation neuer Produkte

Soziale Netzwerke

- + Finden Sie aktuelle Informationen über GYS auf



Pressemitteilungen

- + Man spricht über GYS... (Lokale- und Fachpresse)

Bildarchiv

- + Alle Produktbilder von GYS zum kostenlosen Herunterladen auf unserer Website

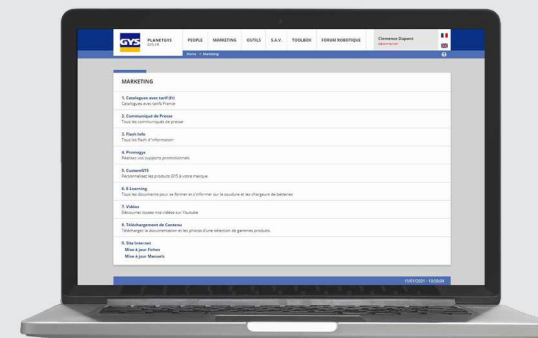

Intuitives Kunden-Extranet

Abrufbare Informationen

- + Nachverfolgung von Bestellungen
- + Kontaktdaten der Ansprechpartner
- + Technische Informationen
- + E-Learning: Schweißen- und Ladetechnik Training

Marketing-Tools

- + Promogys: Tool zur Erstellung von eigenen Flyern

Servicebereich

- + Verfolgung und Prüfung laufender Angebote
- + Ersatzteilliste und elektrische Schaltpläne
- + Download-Bereich für Software-Updates
- + Reparaturstatus-Info



www.gys.fr



GYS FRANCE

1, rue de la croix des Landes
CS 54159
53941 SAINT-BERTHEVIN Cedex
Laval – Frankreich
Tel.: +33 (0) 2 43 01 23 60
E-Mail: contact@gys.fr

LOGISTIKZENTRUM
2, Rue Jean Dausset
53910 Changé – Frankreich
Tel.: +33 (0) 2 43 01 54 33



Werfen einen Blick hinter die Kulissen
des Unternehmens im Video



GYS GERMANY

Professor-Wieler
Straße 11
52070 Aachen
Deutschland
Tel.: +49 (0) 241 / 189-23-710
aachen@gys.fr



GYS UK

Unit 3
Great Central Way
Rugby – Warwickshire
CV21 3XH – United Kingdom
Tel.: +44 1926 338 609
uk@gys.fr



GYS ITALIA

GYS Italia SRL
Via Porta Est, 7
30020 Marcon – VE Italien
Tel.: +39 041 53 21 565
italia@gys.fr



GYS CHINA

Lot N°15
6666 bd Songze
201706 Qingpu Shangai
China
Tel.: +86 6221 4461
contact@gys-china.com.cn



GYS IBÉRICA

Avenida Pirineos 31
Nave 9
San Sebastian de los Reyes
28703 Madrid - España
Tel.: +34 917-409-790
iberica@gys.fr