



# PRESENTATIE

---

GYS

[www.gys.fr](http://www.gys.fr)



# INHOUD

|          |  |           |
|----------|--|-----------|
| <b>1</b> | <b>ONS BEDRIJF</b> .....   | <b>3</b>  |
|          | 1.1 Een solide familiebedrijf  | 4         |
|          | 1.2 Enkele cijfers   | 5         |
|          | 1.3 Technologie is de motor achter onze ontwikkeling                                 | 6         |
| <b>2</b> | <b>ONTWERP &amp; PRODUCTIE</b> .....   | <b>7</b>  |
|          | 2.1 Onze R&D afdeling : een kennis- en expertisecentrum                              | 8         |
|          | 2.2 Een 100% geïntegreerd productieproces  | 9         |
|          | 2.3 Hoge kwaliteitseisen tijdens het volledige productie-<br>proces                  | 10        |
|          | 2.4 Een internationaal logistiek centrum   | 11        |
|          | 2.5 Onze eigen aftersales dienst staat al onze klanten snel<br>en vakkundig te woord | 12        |
| <b>3</b> | <b>PRODUCTEN &amp; DIENSTEN</b> .....  | <b>13</b> |
|          | 3.1 Een efficiënte logistiek   | 14        |
|          | 3.2 Drie catalogi  | 15        |
|          | 3.3 Onze internationale sales teams staan voor u klaar                               | 16        |
|          | 3.4 Opleidingen : voor het verbreden van uw technische<br>kennis                     | 17        |
|          | 3.5 Het beschikbaar stellen van communicatiemiddelen                                 | 18        |

1

# ONS BEDRIJF



## 1. Ons bedrijf

# EEN SOLIDE FAMILIEBEDRIJF

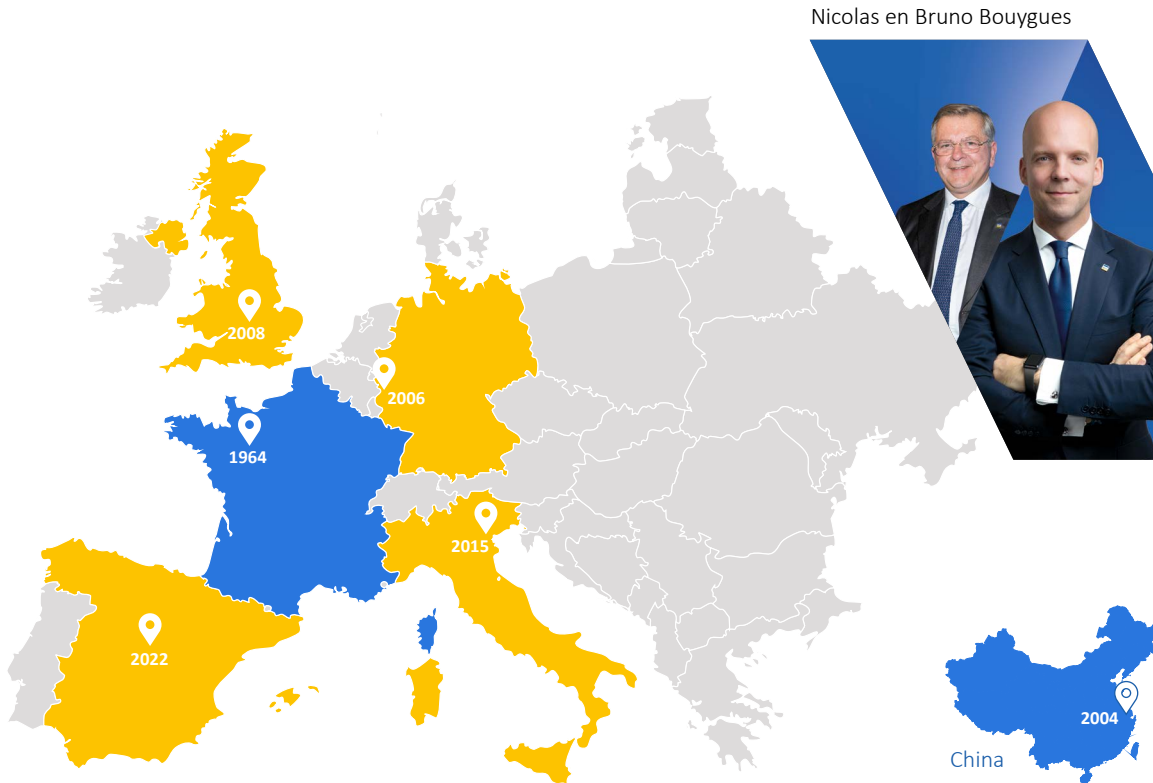

**2**  
FABRIEKEN

**1**  
PLATFORM  
wereldwijde logistiek

**6**  
FILIALEN

**132**  
LANDEN  
waar onze producten  
worden gedistribueerd



In 2022...



**125**  
Miljoen Euro  
Geconsolideerde omzet



**900**  
Medewerkers  
wereldwijd



**53 000** m<sup>2</sup>  
wereldwijd



**5%**  
van het omzetcijfer wordt  
ieder jaar geïnvesteerd in  
R&D



**C1+**  
Beoordeling  
Franse Bank

\*op 31/12/2022

3 hoofdactiviteiten



**50%**

**LASSEN  
& SNIJDEN**



**30%**

**REPARATIES  
CARROSSERIE**



**20%**

**ACCULADERS**

Een solide bedrijf dat, sinds 15 jaar, nog ieder jaar groeit

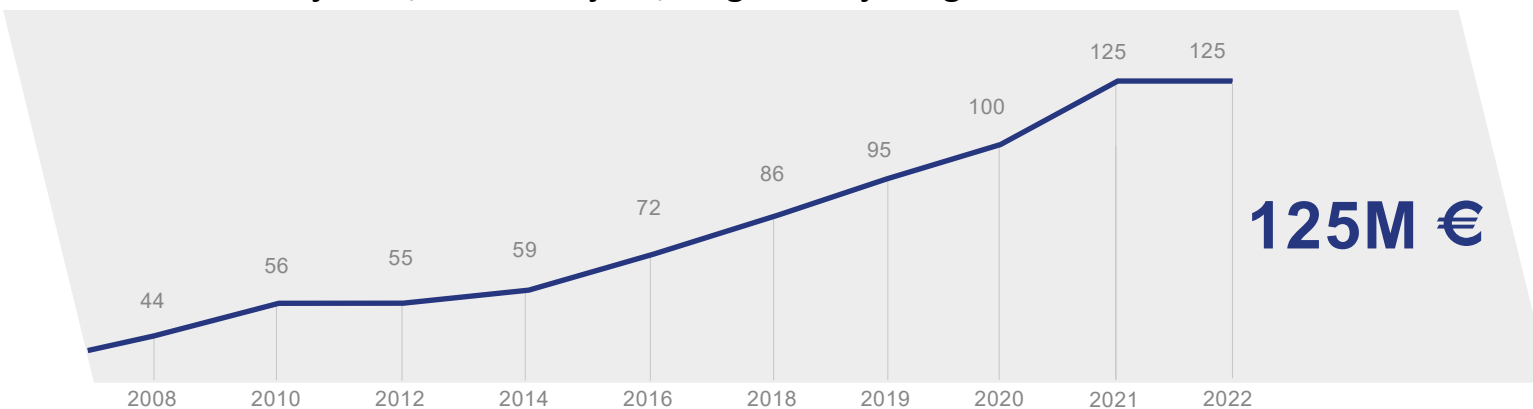

# TECHNOLOGIE IS DE MOTOR VAN ONZE GROEI

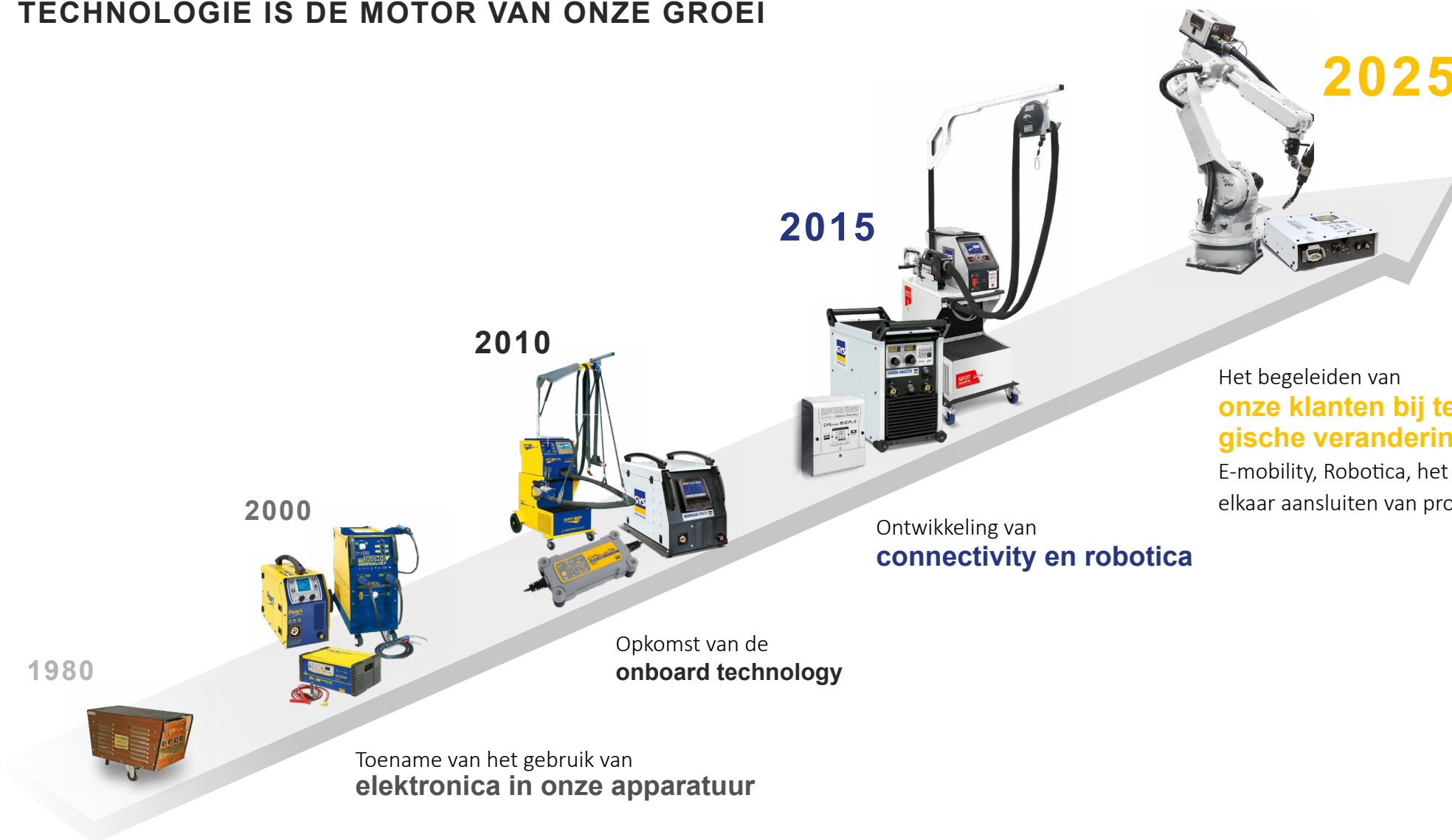

# ONTWERP & PRODUCTIE

2





**+90**

**Experts,  
gespecialiseerd in**

- Ingenieurs vermogenselektronica
- Ingenieurs onboard technology
- Ingenieurs vloeistofmechanica
- Ingenieurs kunststoftechnieken
- Ingenieurs mechanisch ontwerp
- Ingenieurs radio-frequentie



**+50**

**Nieuwe producten**  
ontworpen per jaar

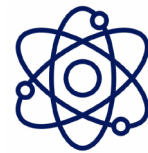

**4**

**Expertise centra**

- **Elektronica :**  
Ontwikkeling van elektronische kaarten
- **Mechanica :**  
Ontwerpen van klemmen, plaatwerk, kunststof, mechanisch gelaste structuren enz.
- **Onboard technology :**  
Het ontwerpen van bedieningspanelen (HMI) voor lasapparaten, reguleringsalgoritmes, communicatie (Bluetooth / Wifi)
- **Robotica :**  
Bedieningspanelen, gemechaniseerde draadaanvoer systemen, URCap software, installatie files





# GYS, DE GARANTIE VAN DE HOOGSTE KWALITEIT, VAN ONTWERP TOT EINDPRODUCT

22 personen toegewijd aan de certificering en het verbeteren van producten en processen



### Conformiteit

- Respecteren van de normen (20 Europese richtlijnen, 400 normen)
- Testen van onderdelen, duurzaamheidstesten
- Simulatie van klimatologische omstandigheden

→ **Respecteren van de regelgeving**



### Test en productie

- Fabriceren van testapparatuur
- Normatieve en functionele testen
- Traceerbaarheid van een product

→ **Kwaliteitscontrole**



### Kwaliteit

- Verifiëren van de componenten en de producten
- Verbetering van de producten en de processen
- Omgevingsanalyses

→ **Certificatie**  
**ISO 14001 / ISO 9001**

# EEN 100% GEÏNTEGREERD PRODUCTIEPROCES

Onze technische kennis garandeert optimale flexibiliteit en reactiviteit en een hoogstaande kwaliteit



### Elektronica

72 miljoen componenten  
per jaar geïmplementeerd

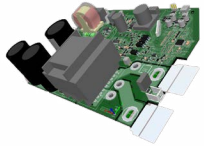

### Transformatoren

150 000 transformatoren/selfs  
gefabriceerd per jaar

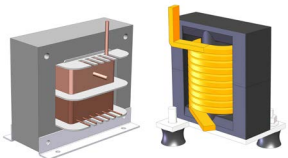

### Mechanica

720 000 onderdelen bewerkt  
per jaar

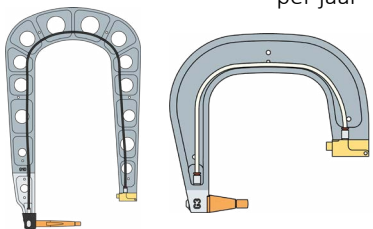

### Plaatwerk

1 400 ton plaatwerk  
gevouwen & gesneden per jaar

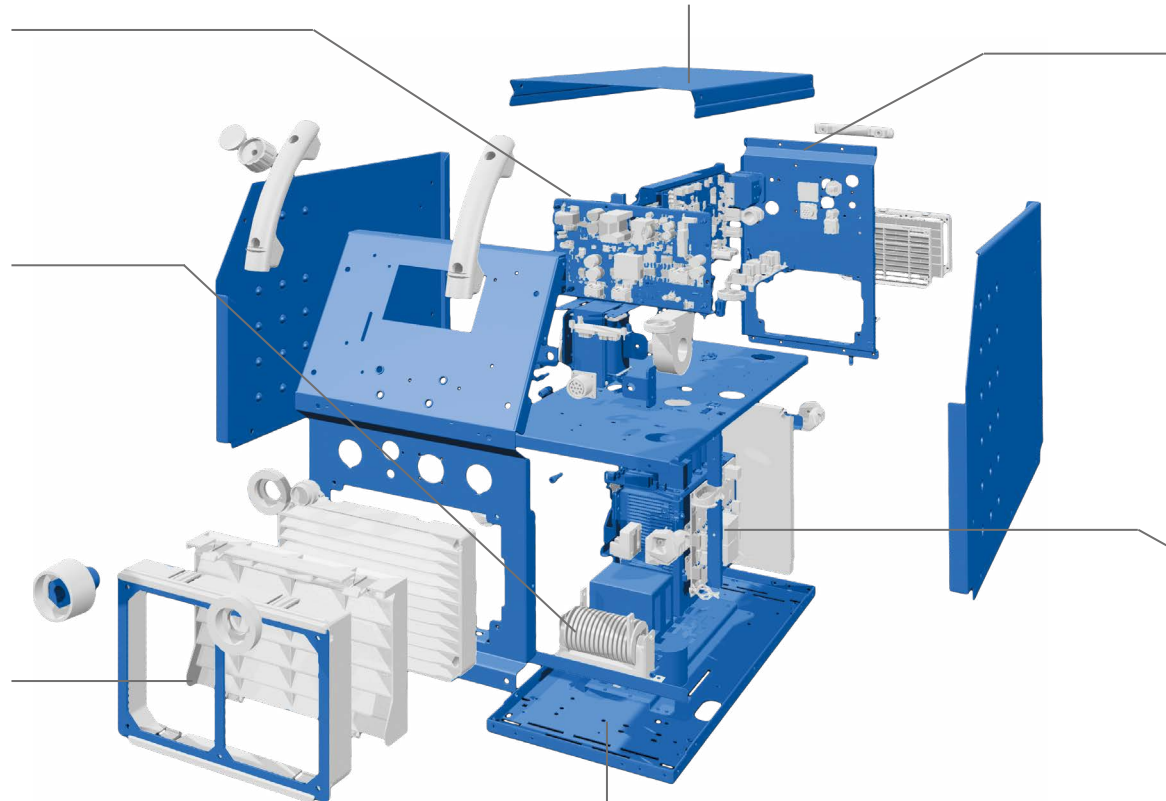

### Spuitwerk

160 000 m<sup>2</sup> spuitwerk gerealiseerd



### Montage

20 assemblage lijnen



### Bekabeling

250 km draad gesneden  
en verwerkt per jaar



## EEN INTERNATIONAAL LOGISTIEK CENTRUM

Het gehele jaar een voldoende en constante voorraad



**1** Internationaal  
logistiek  
centrum

1 internationaal logistiek centrum  
in Frankrijk (Laval- 53).



3 magazijnen, gevestigd  
in onze filialen in Engeland,  
Duitsland en China.



**3 300**  
artikelen op voorraad  
het gehele jaar door



**1** miljoen  
artikelen verzonden  
ter wereld per jaar



**-48u**  
levertijd als doelstelling  
binnen Europa

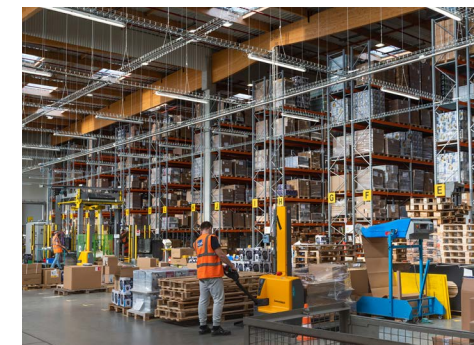
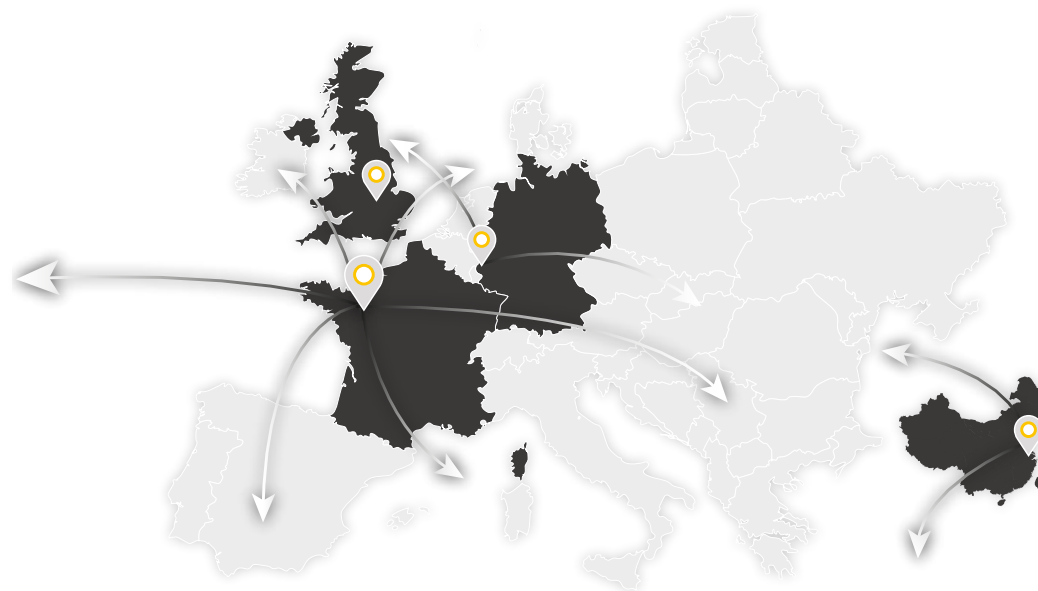

# ONZE EIGEN AFTER SALES DIENSTEN, OM AL ONZE KLANTEN SNEL EN VAKKUNDIG TE WOORD TE KUNNEN STAAN



## 2 Expertise centra

After Sales Inverter /  
After Sales traditioneel



## 32 Technische medewerkers Monteurs



## +1000

### Onderdelen

gefabriceerd in onze werkplaatsen



## 2 jaar garantie

op een groot aantal producten

*Planet GYS : een platform dat werd bedacht en gecreëerd door onze klanten*

- Contactgegevens van uw commerciële medewerkers
- Voorlopige diagnose, After Sales verklaring
- Een offerte in enkele muisklikken
- Real time opvolgen van reparaties
- Lijsten van onderdelen en prijzen
- Technische documentatie
- Updates software

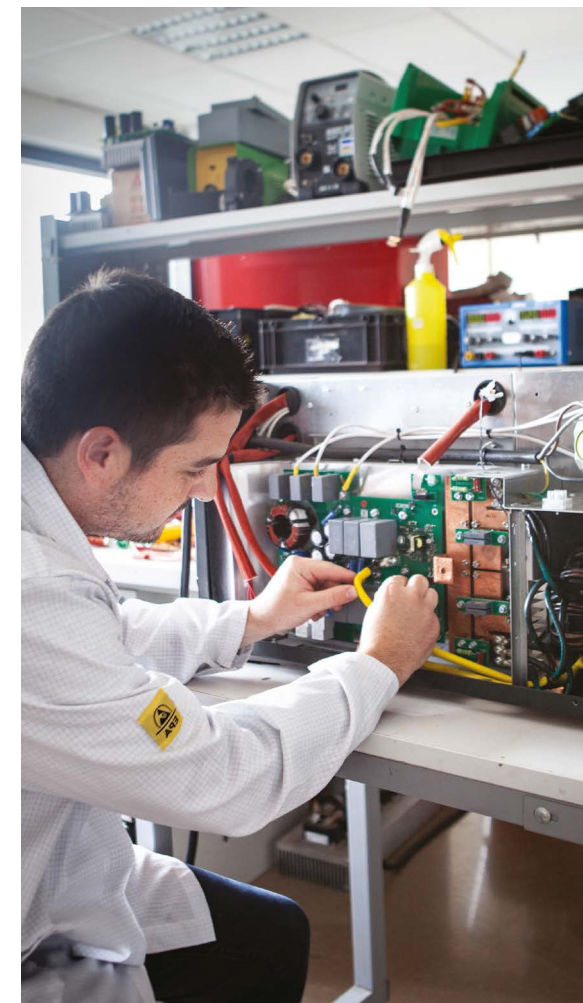

3

**PRODUCTEN  
& SERVICE**



## Een aanbod toegespitst op vele activiteiten

---

Dankzij een uitgebreide keuze en een kwalitatief zeer interessant aanbod in deze drie sectoren, kan GYS z'n klanten in talrijke beroepsgroepen tevredenstellen.

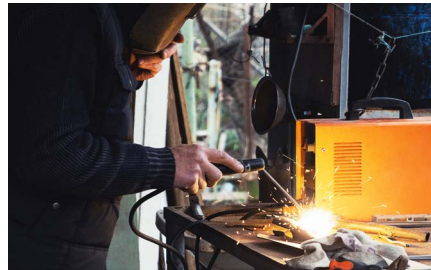

**Kluswerkzaamheden**



**Landbouw**



**Industrie**



**Ambachtelijke werkzaamheden**



**Automobiel**



**Integrators**



## LASSEN & SNIJDEN

50%

+ 350 producten  
+ 1250 accessoires en verbruiksartikelen

## REPARATIES CARROSSERIE

30%

+ 200 producten  
+ 850 accessoires en verbruiksartikelen

## ACCULADERS

20%

+ 190 producten  
+ 200 accessoires en verbruiksartikelen

Lassen & snijden  
Verbruiksartikelen  
Accessoires

Uitdeuken  
Puntlassen  
Reparatie plaatwerk  
MIG lassen  
Heffen  
Inductie  
Ponsnagel systemen

Acculaders  
Boosters & starters  
Accessoires

## ONZE INTERNATIONALE SALES TEAMS

Een gerenommeerd merk, gecreëerd in Frankrijk en wereldwijd aanwezig dankzij z'n distributeurs, importeurs & plaatselijke filialen.

Ons multidisciplinaire sales team bestaat uit **170 personen** en is aanwezig in 132 landen, waaronder Frankrijk.

Deze mensen staan dagelijks in contact met onze klanten en begeleiden ze bij het maken van technische keuzes.

**GYS garandeert de exclusiviteit van de verkoop van z'n producten aan z'n distributeurs, importeurs & plaatselijke filialen.**



### GYS Groep

**900+**

**GYS Frankrijk**  
650+ medewerkers

**GYS GmbH**  
75+ medewerkers

**GYS Ltd**  
40+ medewerkers

**GYS Italië**  
25+ medewerkers

**GYS Iberica**  
5+ medewerkers

**GYS China**  
110+ medewerkers

**30** commerciële  
medewerkers buitendienst

**20** commerciële  
medewerkers buitendienst

**10** commerciële  
medewerkers buitendienst

**3** commerciële  
medewerkers buitendienst

**5** commerciële  
medewerkers buitendienst

### Commercieel team Frankrijk

**70+**

**10+** account managers

**35+** gespecialiseerde commerciële medewerkers

**15+** sales administrators

### Commercieel team Export

**30+**

**6+** area managers

**6+** technische commerciële medewerkers  
Hoofdkantoor

**15+** sales administrators

**132** Pays servi Landen  
per jaar toegeleverd

**15** Gesproken talen

**+7500**  
Verzendingen wereldwijd,  
waarvan 2 900 buiten Europa



## TRAINING GYS ACADEMY : voor het verbreden van uw technische kennis

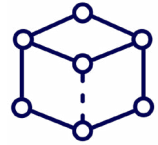

# 400 m<sup>2</sup>

**showroom**

ten behoeve van opleidingen



# 200

**personen opgeleid  
jaarlijks**

Distributeurs, partners,  
verkoopmedewerkers....



# +50 video's tuto's op Youtube

om u thuis wegwijs te maken

- Showroom laders
- Showroom lasapparatuur
- Showroom carrosserie
- Gedetailleerde demonstraties beschikbaar via ons extranet.

### Experts om u wegwijs te maken

5 experts geven instructies en begeleiden u bij het gebruik van onze apparatuur : MMA - MIG/MAG - TIG - plasma-inductie - spotter en acculaders.



## BESCHIKBARE COMMUNICATIEMIDDELEN

Onze marketing en design medewerkers staan tot uw beschikking



### Sales tools

- Catalogi producten
- Gedetailleerde datasheets
- Brochures
- Flyers
- Presentatie
- Packaging
- Personaliseren van onze producten

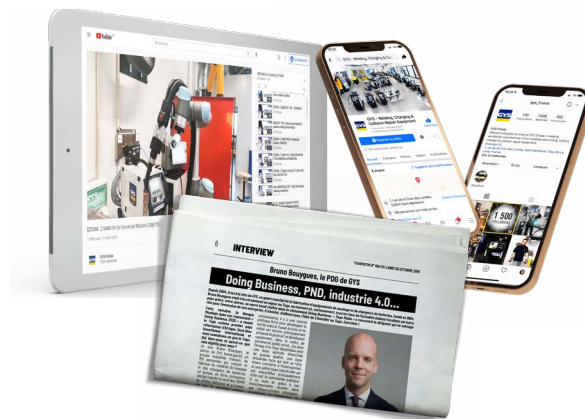

### Multimedia communicatie

#### Video's op ons Youtube kanaal

- Tutorials
- Spotlight op technologieën en functionaliteiten
- Presentatie van nieuwe producten

#### Social media

- Alle actuele Gys informatie in de     

#### Pers

- Gys in de pers...(plaatselijke pers en gespecialiseerde vakbladen)

#### Beeldbank

- Al het beeldmateriaal van de GYS producten kan gratis gedownload worden via onze website

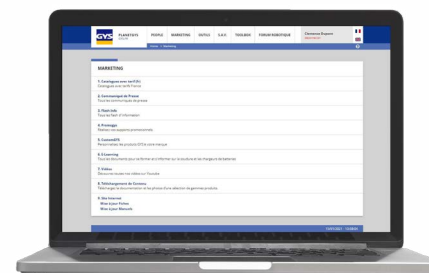

### Een intuïtief extranet voor onze klanten

#### Beschikbare informatie

- Het opvolgen van uw bestellingen
- Contactgegevens van uw commerciële medewerkers
- Technische informatie
- E-learning : opleidingen lassen en laden

#### Marketing tool

- Promogys : een tool voor het ontwerpen van affiches promoties

#### After Sales

- Opvolgen en bevestiging van lopende offertes
- Lijst van reserveonderdelen en elektrische schema's
- Downloaden van software updates
- Reparatie-procedures



### Technische documenten

- Handleidingen
- Certificaten van overeenstemming
- Downloaden van promotiemateriaal



[www.gys.fr](http://www.gys.fr)



## **GYS France - Hoofdkantoor**

1, rue de la croix des Landes  
CS 54159  
53941 SAINT-BERTHEVIN cedex  
Laval - France  
Tel : +33 2 43 01 23 60  
E-mail : [service.client@gys.fr](mailto:service.client@gys.fr)

## **LOGISTIEK CENTRUM**

2, rue Jean Dausset  
53910 Changé - France  
Tel : +33 2 43 01 54 33

*Een kijkje achter de schermen  
van ons bedrijf*



### **GYS GERMANY**

Professor-Wieler  
Straße 11  
52070 Aachen  
Deutschland  
Tel : +49 241 / 189-23-710  
E-mail : [aachen@gys.fr](mailto:aachen@gys.fr)



### **GYS UK**

Unit 3  
Great Central Way  
Rugby - Warwickshire  
CV21 3XH – United Kingdom  
Tel : +44 1926 338 609  
E-mail : [uk@gys.fr](mailto:uk@gys.fr)



### **GYS ITALIA**

Vega – Parco Scientifico  
Tecnologico Di Venezia  
Via Delle Industrie, 25/4  
30175 Marghera – VE Italia  
Tel : +39 041 53 21 565  
E-mail : [italia@gys.fr](mailto:italia@gys.fr)



### **GYS CHINA**

Lot n° 15  
6666 bd Songze  
201706 Qingpu Shangai  
China  
Tel : +86 6221 4461  
E-mail : [contact@gys-china.com.cn](mailto:contact@gys-china.com.cn)



### **GYS IBERICA**

Avenida Pirineos 31  
Nave 9  
San Sebastian de los Reyes  
28703 Madrid - Spanje  
Tel : +34 917-409-790  
E-mail : [iberica@gys.fr](mailto:iberica@gys.fr)