



# PREZENTACJA

---

Grupa GYS

[www.gys.fr](http://www.gys.fr)



## Spis treści

<b>1</b>	<b>O GRUPIE GYS</b> .....	<b>3</b>
	1.1 Rodzinne przedsiębiorstwo jako gwarant solidności	4
	1.2 Kluczowe liczby	5
	1.3 Technologia jako siła napędowa rozwoju	6
<b>2</b>	<b>PROJEKTOWANIE &amp; PRODUKCJA</b> .....	<b>7</b>
	2.1 Badania & rozwój, centrum doskonalenia i ekspertyzy	8
	2.2 Warunek jakości w całym procesie	9
	2.3 W 100% zintegrowana produkcja	10
	2.4 Międzynarodowe centrum logistyczne obsługujące cały świat	11
	2.5 Zintegrowane i elastyczne usługi posprzedażne	12
<b>3</b>	<b>PRODUKTY &amp; ZESPOŁY</b> .....	<b>13</b>
	3.1 Podział sektorowy	14
	3.2 Trzy katalogi	15
	3.3 Zespoły sprzedaży obsługujące cały świat	16
	3.4 Szkolenia : dzielimy się naszą wiedzą techniczną	17
	3.5 Dostępne narzędzia komunikacyjne	18



1

# O GRUPIE GYS



## 1. Grupa

# 1.1 RODZINNE PRZEDSIĘBIORSTWO JAKO GWARANT SOLIDNOŚCI

Nicolas i Bruno Bouygues

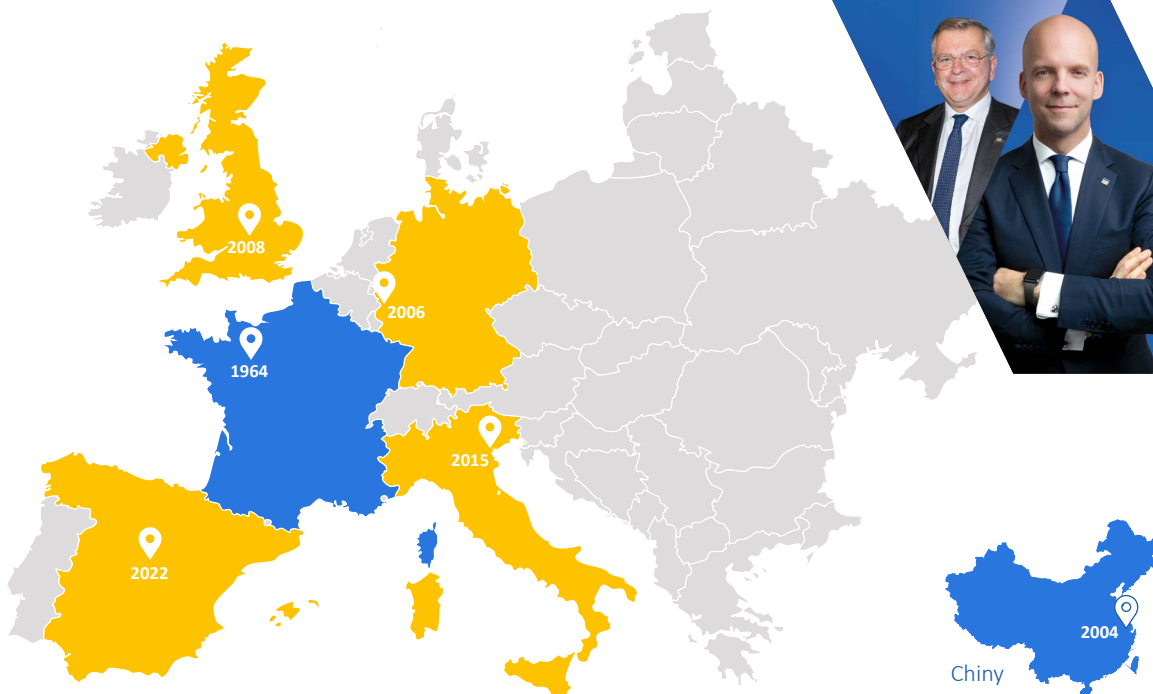

**2**  
FABRYKI  
produkcji

**1**  
PLATFORMA  
logistyczna na cały świat

**6**  
FILII  
handlowe

**132**  
OBSŁUGIWANE  
państwa

**Przejęcie**  
GYS zostaje przejęty przez  
obecną rodzinę zarządzającą

**R&D**  
Otwarcie nowego  
centrum badań i rozwoju w Laval

**Centrum logistyczne**  
Budowa nowego obiektu  
logistycznego (9500 m<sup>2</sup>)

**Centrum logistyczne**  
Budowa 2. platformy  
logistycznej (9500 m<sup>2</sup>)



**1964**  
**Powstanie**  
Stworzona przez Guy-Yves  
Stéphany do produkcji  
transformatorów

**2004**  
**2. fabryka**  
Budowa 2. zakładu  
produkcyjnego w Chinach (Shanghai)

**2006**  
**Niemcy**  
Powstanie filii  
handlowej w Aachen

**2008**  
**Zjednoczone Królestwo**  
Powstanie filii  
handlowej w Rugby

**2014**  
**R&D**  
Otwarcie nowego  
centrum badań i rozwoju w Laval

**2015**  
**Włochy**  
Powstanie filii  
handlowej w Wenecji

**2021**  
**Rozbudowa**  
Budowa nowego  
budyńku produkcyjnego w Laval  
(5600 m<sup>2</sup>)

**2022**  
**Hiszpania**  
Powstanie filii  
handlowej w Madrycie



W 2022 r....



**125**

Mln euro  
Skonsolidowanych  
obrotów



**900**

Pracowników  
na świecie



**53 000** m<sup>2</sup>

na świecie



**5%**

obrotu inwestowanego co  
roku w badania & rozwój



**C1+**

Rating banku  
Francji

\*na dzień 31/12/2022 r.

3 sektory działalności



**50%**

**SPAWANIE  
& CIĘCIE**



**30%**

**NAPRAWA KAROSERII  
SAMOCHODOWEJ**



**20%**

**ŁADOWANIE  
AKUMULATORÓW**

Grupa, która rozwija się organicznie od 15 lat

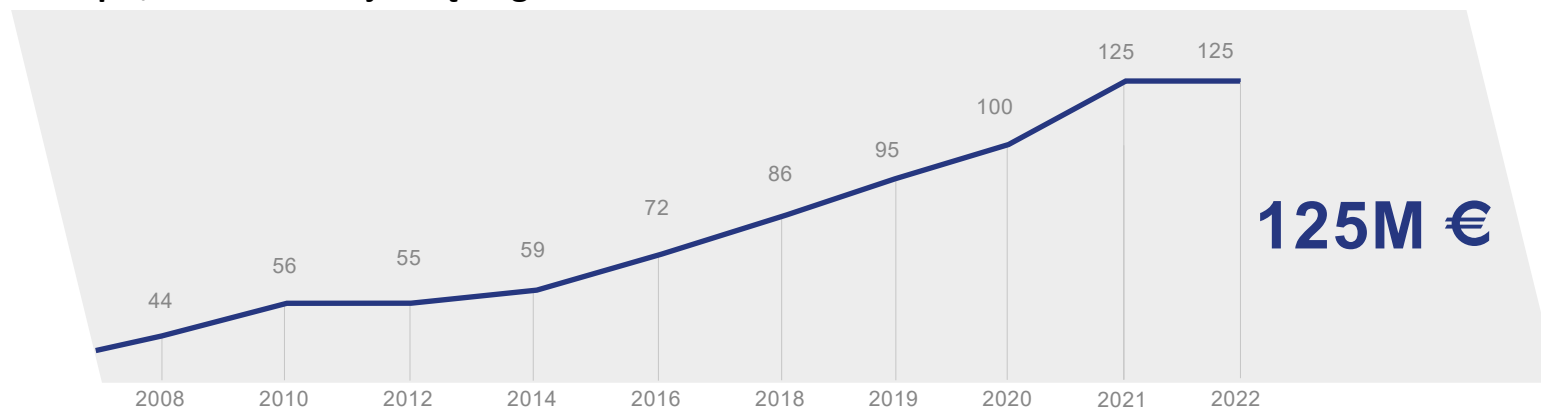

# TECHNOLOGIA JAKO GŁÓWNY MOTOR ROZWOJU

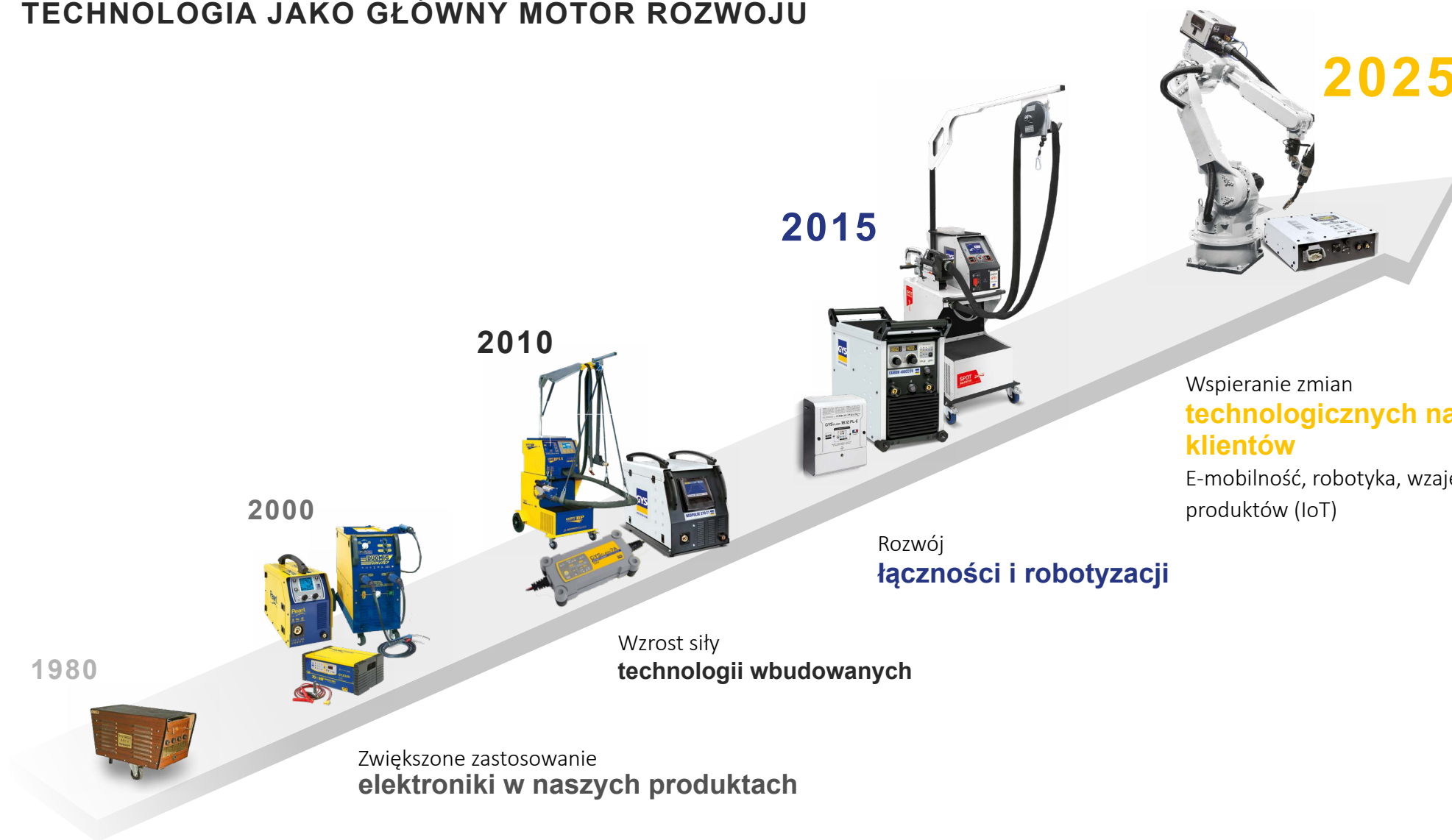

1980



Początkowe produkty  
Wyroby zawierające transformatory

2000



Zwiększone zastosowanie  
elektroniki w naszych produktach

2010



Wzrost siły  
technologii wbudowanych

2015



Rozwój  
łączności i robotyzacji

2025



Wspieranie zmian  
technologicznych naszych  
klientów

E-mobilność, robotyka, wzajemne połączenia  
produktów (IoT)



2

# PROJEKTOWANIE & PRODUKCJA





**+90**

**Specjalistyczni eksperci**

- Doktorzy energoelektroniki
- Inżynierowie obliczeń wbudowanych
- Inżynierowie mechaniki płynów
- Inżynierowie tworzyw sztucznych
- Inżynierowie projektów mechanicznych
- Inżynierowie zajmujący się częstotliwościami radiowymi



**+50**

**Innowacje produktowe**  
tworzone każdego roku

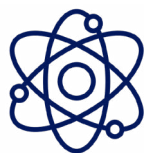

**4**

**Dziedziny specjalizacji**

- **Elektronika :**  
Rozwój płyt mocy / cyfrowych
- **Mechanika :**  
Konstrukcja zgrzewadła, blacha, tworzywa sztuczne, konstrukcja spawana mechanicznie, itp.
- **Informatyka i systemy wbudowane :**  
Opracowywanie interfejsów użytkownika (HMI), tryby spawania, algorytmy sterowania, łączność (Bluetooth / Wifi)
- **Robotyka :**  
Interfejsy komunikacyjne, zrobotyzowane podajniki drutu, oprogramowanie URCap, pliki instalacyjne





## WARUNEK JAKOŚCI W CAŁYM PROCESIE

22 osoby zajmujące się certyfikacją i doskonaleniem produktów i procesów



Zgodność

- Zgodność z normami (20 dyrektyw europejskich, 400 norm)
- Badania komponentów i wytrzymałości
- Symulacja warunków klimatycznych

→ Zgodność z przepisami



Testowanie produkcji

- Produkcja testerów
- Testy normatywne i funkcjonalne
- Trasowanie produktu

→ Kontrola jakości



Jakość

- Kontrola części i wyrobów
- Ulepszanie produktów i procesów
- Analiza środowiskowa

→ Certyfikacja  
ISO 14001 / ISO 9001

# 100% ZINTEGROWANA PRODUKCJA

Wiedza specjalistyczna gwarantująca elastyczność, aktywność & jakość



## Elektronika

72 milionów komponentów  
wmontowanych rocznie

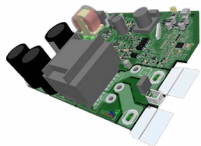

## Transformatory

150 000 transformatorów/induktorów  
wyprodukowanych rocznie

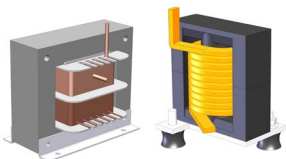

## Mechanika

720 000 części obrabianych rocznie

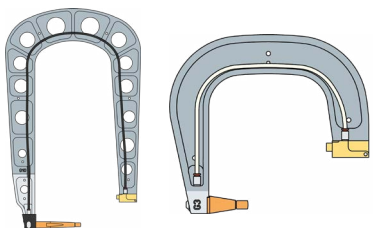

## Blacharstwo

1 400 ton blach  
składanych & ciętych rocznie

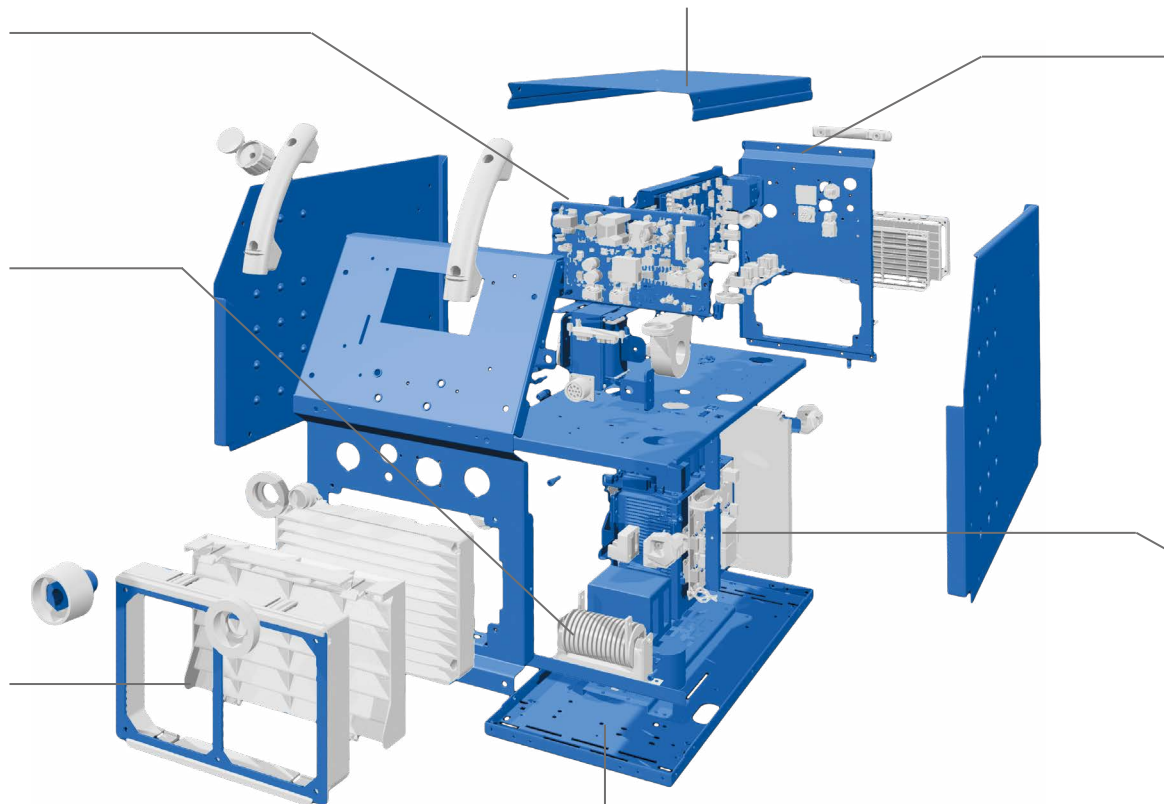

## Malarstwo

160 000 m2 pomalowanych  
powierzchni

## Montaż

20 linii montażowych



## Okablowanie

250 km przeciętego  
i zaciskanego drutu rocznie



# MIĘDZYNARODOWE CENTRUM LOGISTYCZNE OBSŁUGUJĄCE CAŁY ŚWIAT

Duże i stałe zapasy przez cały rok



**1** Międzynarodowe centrum logistyczne

1 międzynarodowe centrum logistyczne we Francji (Laval – 53).



**3 300** produktów w magazynie przez cały rok

3 magazyny zlokalizowane w naszych filiach : angielskiej, niemieckiej i chińskiej.



**1 milion** wysłanych produktów na świecie każdego roku

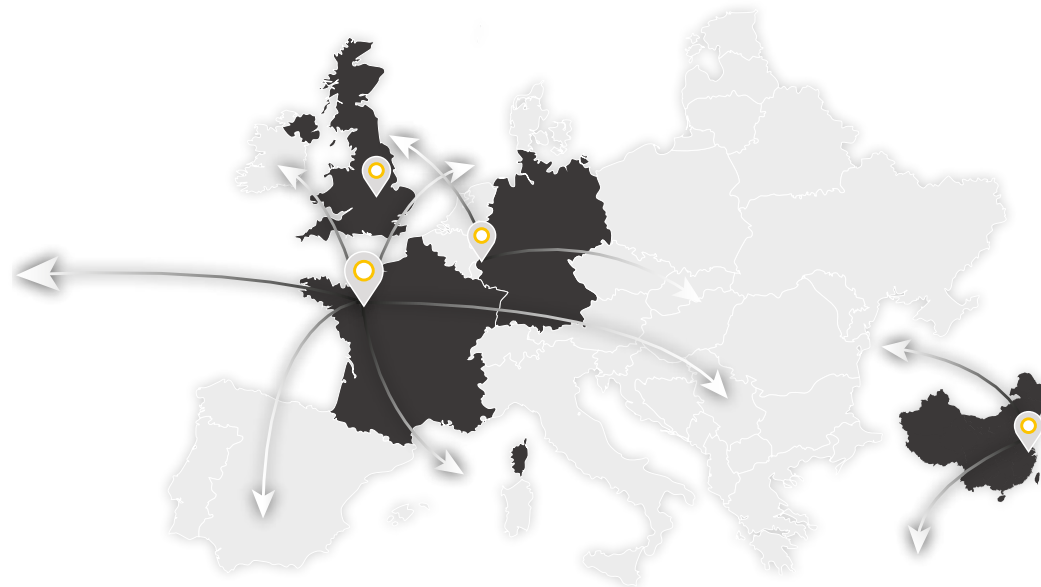

**-48h** Jako cel dostawy w Europie

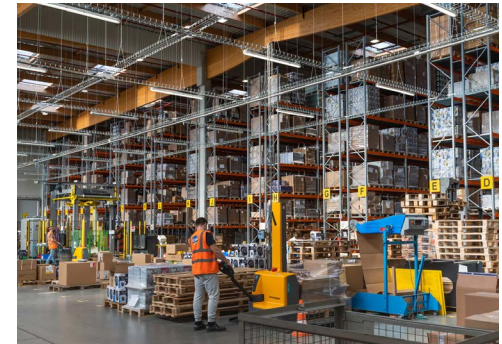



## ZINTEGROWANY I AKTYWNY SERWIS POSPRZEDAŻNY SAV



### 2 Działy specjalizacji

SAV Inwerter/ SAV tradycyjny



### 32 Technicy Serwisanci

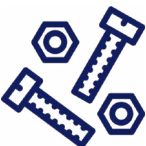

### +1000

#### Części zamiennych

wyprodukowanych w naszych warsztatach



### 2 lata gwarancji

na szeroką gamę produktów

*Planet GYS : platforma stworzona z myślą o naszych klientach*

- Dane kontaktowe osób odpowiedzialnych za kontakty handlowe
- Wstępna diagnoza, deklaracja SAV
- Kosztorys za pomocą kilku kliknięć
- Monitorowanie postępu napraw w czasie rzeczywistym
- Listy i ceny części zamiennych
- Dokumentacja techniczna
- Aktualizacje oprogramowania produktów



3

# PRODUKTY & ZESPÓŁY



## Oferta dostosowana do wielu sektorów działalności

Dzięki szerokiemu wyborowi i znaczącemu asortymentowi produktów w naszych 3 sektorach aktywności, GYS odpowiada na wszystkie potrzeby użytkowników w różnorodnych dziedzinach działalności.



**Majsterkowanie**



**Rolnictwo**



**Przemysł**

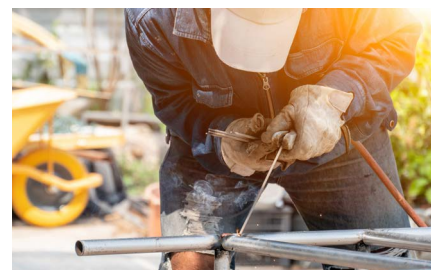

**Rzemiosło**



**Motoryzacja**



**Integratorzy**





## SPAWANIE & CIĘCIE

# 50%

+ 350 nr kat. produktów  
+ 1250 akcesoriów/materiałów eksploatacyjnych

## NAPRAWA KAROSERII SAMOCHODOWEJ

# 30%

+ 200 nr kat. produktów  
+ 850 akcesoriów/materiałów eksploatacyjnych

## ŁADOWANIE AKUMULATORÓW

# 20%

+ 190 nr kat. produktów  
+ 200 akcesoriów/materiałów eksploatacyjnych

Spawanie & Cięcie  
Materiały Eksploatacyjne  
Akcesoria

Usuwanie wgnieceń  
Zgrzewanie  
Dozowanie  
Spawanie MIG  
Podnoszenie  
Indukcja  
Nitowanie

Ładowarki  
Wzmocniacze & startery  
Akcesoria

## ZESPOŁY SPRZEDAŻY OBSŁUGUJĄCE CAŁY ŚWIAT

Marka obecna we Francji i na całym świecie dzięki lokalnym dystrybutorom, importerom & agentom



Nasz multidyscyplinarny zespół sprzedaży liczy **170 osób** i obejmuje swoim działaniem 132 kraje. Są oni do dyspozycji klientów i towarzyszą im na co dzień. **Grupa GYS zapewnia wyłączność sprzedaży swoich produktów do lokalnych dystrybutorów, hurtowników & agentów.**

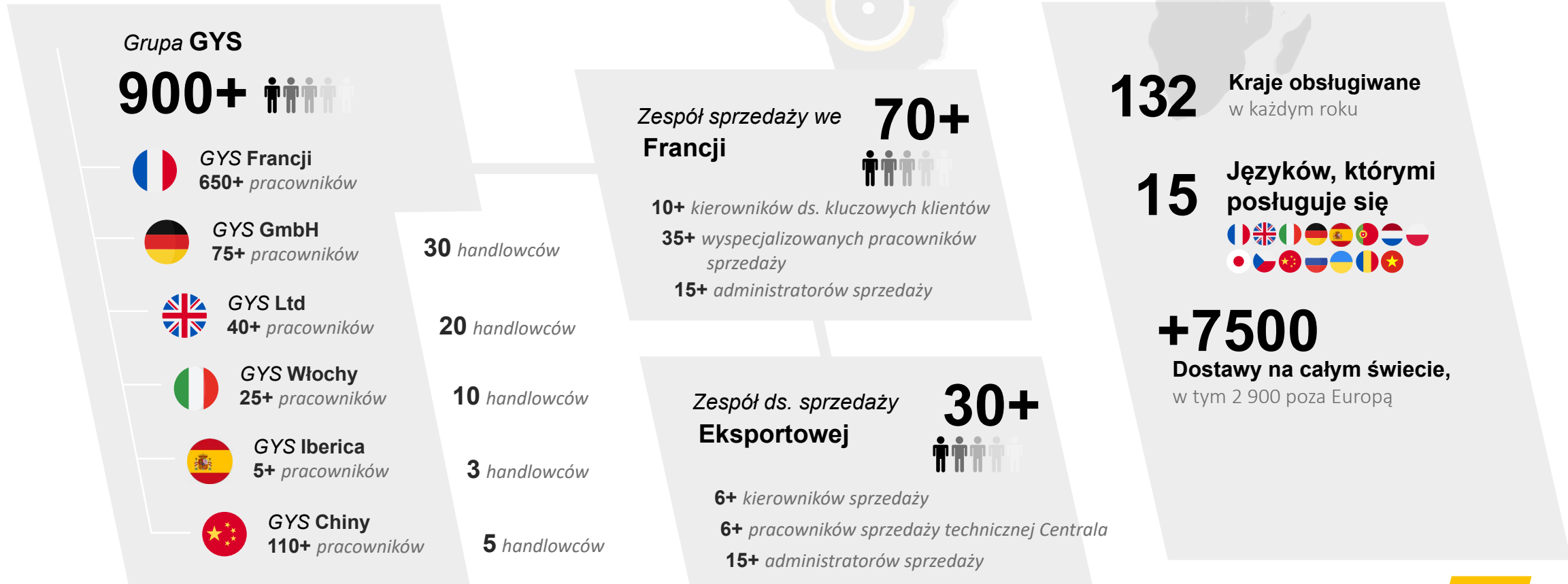

## SZKOLENIA GYS AKADEMIA : dzielimy się naszą wiedzą techniczną

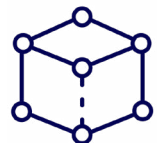
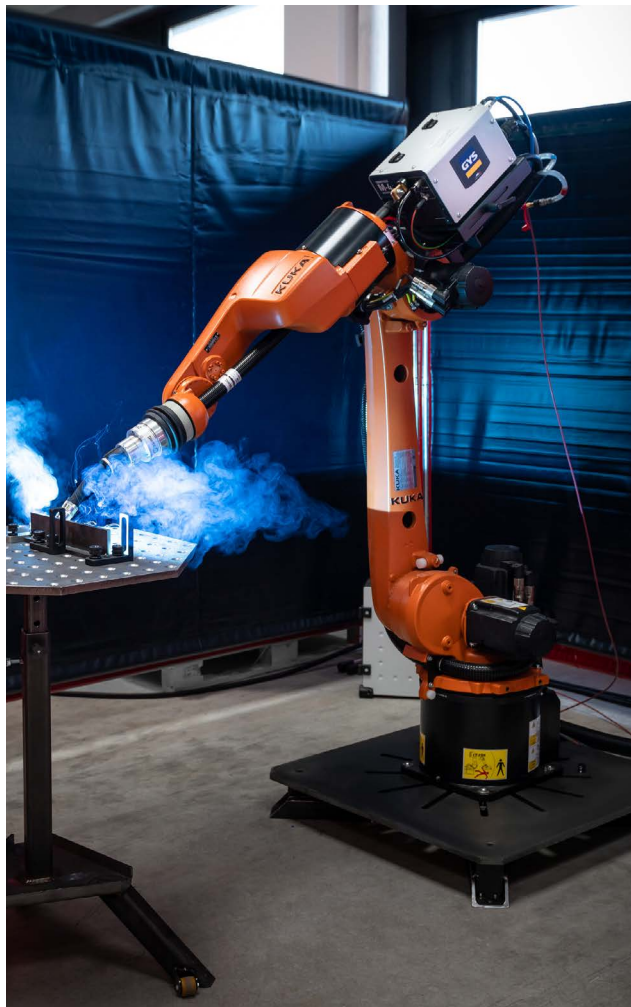

# 400 m<sup>2</sup>

## Salonów

przystosowanych do szkoleń



# 200

## wyszkolonych osób każdego roku

Handlowców, partnerów,  
sprzedawców, pracowników...



# +50 filmów

wideo dostępnych na Youtube,  
abyś mógł trenować w domu

- Salon ładowarek
- Salon spawania
- Salon karoserii
- Szczegółowe kursy dostępne w extranecie.

### **Eksperci, którzy Państwa przeszkolą**

5 ekspertów poprowadzi Państwa i przeszkoli w zakresie różnych zastosowań naszych produktów: MMA - MIG/MAG - TIG - plazma - indukcja - spotter i ładowarki baterii.





## DOSTĘPNE URZĄDZENIA KOMUNIKACYJNE

Zespół ds. marketingu i designu pozostaje do Państwa usług



### Narzędzia wspierające sprzedaż

- Katalog produktów
- Szczegółowe instrukcje obsługi
- Broszury
- Ulotki
- Stojaki wystawowe
- Opakowania
- Personalizacja produktów

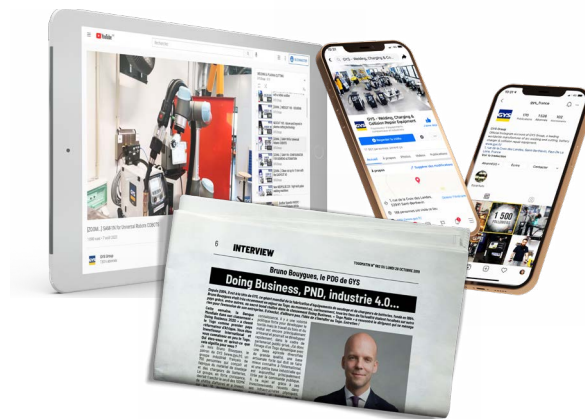

### Komunikacja multimedialna

#### Wideo dostępne na naszym kanale Youtube

- Poradniki wideo
- Przybliżenie technologii i funkcji
- Prezentacja nowych produktów

#### Social Medias

- Odnajdź więcej o GYS na     

#### Relacje z mediami

- GYS jest w wiadomościach ... (prasa lokalna i specjalistyczna)

#### Zbiór dokumentów

- Znajdziecie wszystkie wizualizacje produktów GYS, pobierając je bezpłatnie na naszej stronie internetowej

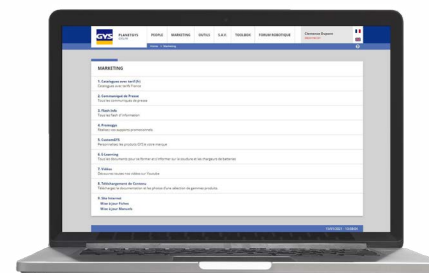

### Intuicyjny ekstranet dla klientów

#### Dostępne informacje

- Śledzenie zamówień
- Dane kontaktowe przedstawicieli handlowych
- Informacje techniczne
- E-nauka : lekcje dotyczące spawania i ładowania

#### Narzędzie marketingowe

- Promogys : narzędzie do tworzenia ulotek reklamowych

#### Portal SAV

- Śledzenie i walidacja aktualnych kosztorysów
- Lista części zamiennych i schematów elektrycznych
- Pobieranie aktualizacji oprogramowań
- Procedury naprawcze



### Dokumenty techniczne

- Instrukcje obsługi
- Deklaracja zgodności
- Pobieranie przedstawień graficznych/wizualizacji



[www.gys.fr](http://www.gys.fr)



## **GYS Francja - Siedziba główna**

1, rue de la Croix des Landes  
CS 54159  
53941 SAINT-BERTHEVIN Cedex  
Laval – France  
Tel: +33 2 43 01 23 60  
E-mail: [service.client@gys.fr](mailto:service.client@gys.fr)

### **CENTRUM LOGISTYCZNE**

2, rue Jean Dausset  
53910 Changé – France  
Tel: +33 2 43 01 54 33

*Poznaj kulisy  
przedsiębiorstwa*



### **GYS GERMANY**

Professor-Wieler  
Straße 11  
52070 Aachen  
Deutschland  
Tel: +49 241 / 189-23-710  
E-mail: [aachen@gys.fr](mailto:aachen@gys.fr)



### **GYS UK**

Unit 3  
Great Central Way  
Rugby – Warwickshire  
CV21 3XH – United Kingdom  
Tel: +44 1926 338 609  
E-mail: [uk@gys.fr](mailto:uk@gys.fr)



### **GYS ITALIA**

Vega – Parco Scientifico  
Tecnologico Di Venezia  
Via Delle Industrie, 25/4  
30175 Marghera – VE Italia  
Tel: +39 041 53 21 565  
E-mail: [italia@gys.fr](mailto:italia@gys.fr)



### **GYS CHINA**

Lot n°15  
6666 bd Songze  
201706 Qingpu Shangai  
Chiny  
Tel: +86 6221 4461  
E-mail: [contact@gys-china.com.cn](mailto:contact@gys-china.com.cn)



### **GYS IBÉRICA**

Avenida Pirineos 31  
Nave 9  
San Sebastian de los Reyes  
28703 Madryt - España  
Tel: +34 917-409-790  
E-mail: [iberica@gys.fr](mailto:iberica@gys.fr)