



GIỚI THIỆU

Tập đoàn GYS

www.gys.fr



NỘI DUNG

1	TẬP ĐOÀN	3
1.1	Tập đoàn gia đình	4
1.2	Số liệu chính	5
1.3	Công nghệ là động lực sự phát triển	6
2	THIẾT KẾ & SẢN XUẤT	7
2.1	R&D, trung tâm của sự chuyên môn và xuất sắc	8
2.2	Đảm bảo chất lượng trong suốt quá trình sản xuất từ đầu đến cuối	9
2.3	Dây chuyền sản xuất tích hợp 100%	10
2.4	Trung tâm hậu cần quốc tế để hỗ trợ toàn cầu	11
2.5	Dịch vụ hỗ trợ sau bán hàng đáp ứng nhanh chóng	12
3	SẢN PHẨM VÀ DỊCH VỤ	13
3.1	Phân phối đa kênh	14
3.2	Ba danh mục sản phẩm chuyên môn	15
3.3	Đội ngũ bán hàng toàn cầu	16
3.4	Chương trình đào tạo: chia sẻ chuyên môn kỹ thuật	17
3.5	Công cụ truyền thông có sẵn	18

1

TẬP ĐOÀN



3

1. Tập đoàn

TẬP ĐOÀN GIA ĐÌNH BỀN VỮNG

Nicolas và Bruno Bouygues

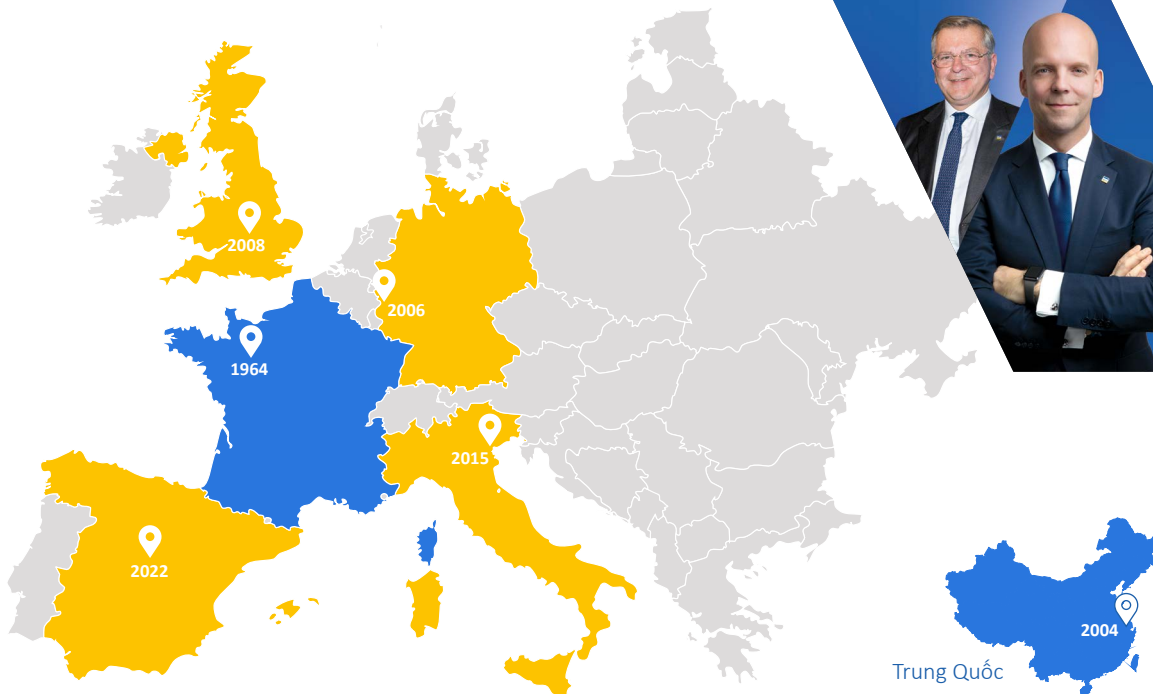

2
nhà máy
SẢN XUẤT

1
Nền tảng hậu cần
NỀN TẢNG

6
CHI NHÁNH

132
QUỐC GIA
được phục vụ

Trung tâm hậu cần
Xây dựng trung tâm
hậu cần thứ 2 (9,500 m²)

2022

Tây Ban Nha
Mở chi nhánh bán hàng
tại văn phòng Madrid

2021

Mở rộng
Mở rộng nhà máy
ở Laval (5,600 m²)

2020

Trung tâm hậu cần
Xây dựng trung tâm dành riêng
hậu cần (9,500 m²)

2015

Ý
Mở chi nhánh bán hàng
văn phòng ở Venice

2014

R&D

Trung tâm R&D mới
ở Laval

2008

Anh
Mở chi nhánh bán hàng
văn phòng tại Rugby

2006

Đức

Mở chi nhánh bán hàng
văn phòng tại Aachen

2004

Nhà máy thứ hai
Xây dựng nhà máy sản xuất
thứ hai ở Trung Quốc (Thượng Hải)

1997

Được tiếp quản
bởi gia đình GYS
điều hành hiện nay

1964

Thành lập
Bởi Guy-Yves Stéphany phục vụ
sản xuất máy biến áp



2022



125
triệu Euro doanh thu tập đoàn



900
nhân viên toàn thế giới



53 000 m²
toàn cầu



5%
doanh số mỗi năm được đầu tư vào R&D



C1+
Xếp hạng bởi Ngân Hàng Pháp

*cho đến 31/12/2022

3 ngành



50%

THIẾT BỊ HÀN & CẮT



30%

THIẾT BỊ SỬA CHỮA Ô TÔ



20%

SẠC ẮC QUY

Tập đoàn gia đình bền vững với 15 năm liên tục phát triển

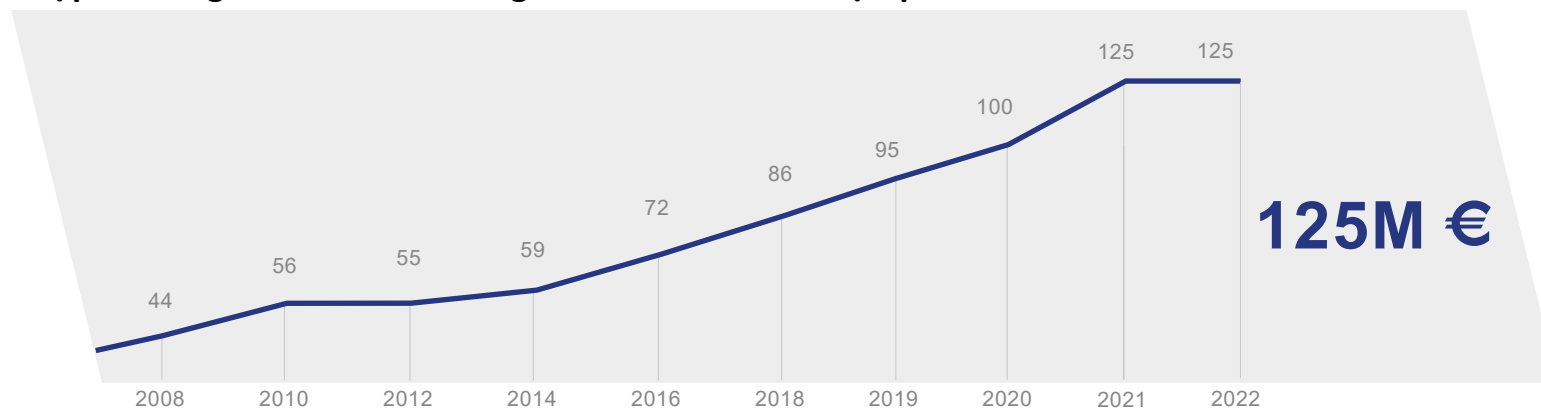

CÔNG NGHỆ LÀ ĐỘNG LỰC PHÁT TRIỂN

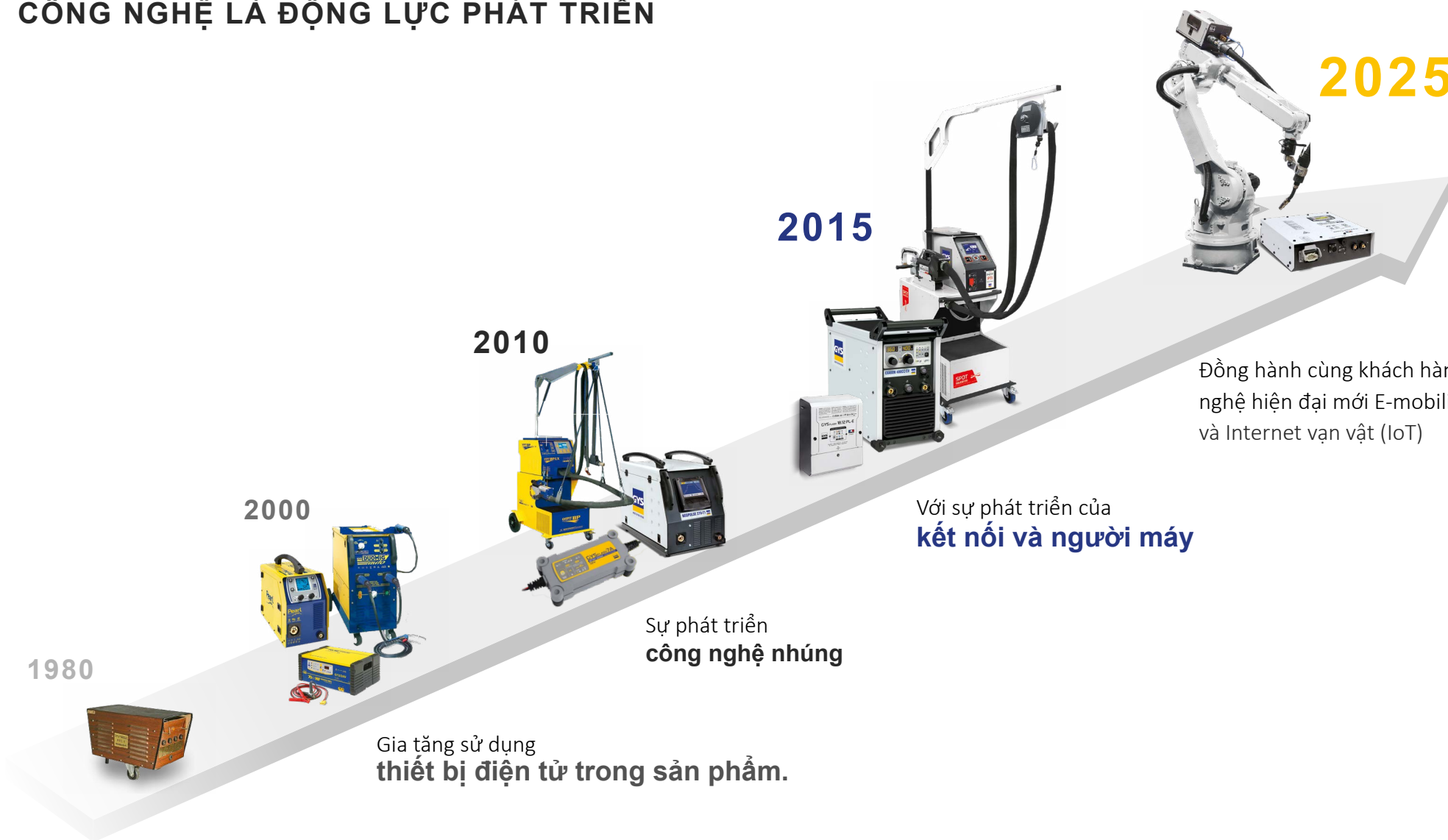

1980



2000



2010



2015



2025



Gia tăng sử dụng
thiết bị điện tử trong sản phẩm.

Sự phát triển
công nghệ nhúng

Với sự phát triển của
kết nối và người máy

Đồng hành cùng khách hàng trong các công nghệ hiện đại mới E-mobility, robot và Internet vạn vật (IoT)

Sản phẩm biến tần, sản phẩm chuyên nghiệp với biến áp

2

**THIẾT KẾ
& SẢN XUẤT**



R&D: TRUNG TÂM CỦA SỰ CHUYÊN MÔN VÀ CÔNG NGHỆ



+90

các chuyên gia trong ngành

- Chuyên gia tiên sĩ trong lĩnh vực điện tử
- Kỹ sư chuyên về hệ thống máy tính trên bo mạch
- Kỹ sư chuyên về cơ khí chất lỏng
- Kỹ sư chuyên về nhựa
- Kỹ sư chuyên về thiết kế cơ khí
- Kỹ sư chuyên về bức xạ tần số radio



+50

sản phẩm đổi mới
được thiết kế hàng năm



4

chuyên môn

- **Thiết bị điện tử:**
Phát triển bảng mạch điện / kỹ thuật số
- **Kỹ sư cơ học:**
Thiết kế kẹp, kim loại tấm, nhựa và kết cấu hàn, etc.
- **Bo mạch:**
Phát triển Giao Diện Máy Người (HMI), chế độ hàn, thuật toán điều khiển, và hệ thống giao tiếp (Bluetooth / Wi-Fi)
- **Robot:**
Giao diện giao tiếp, cuộn dây nạp tự động cho robot, phần mềm URCap và file cài đặt



CAM KẾT CHẤT LƯỢNG CAO TỪ THIẾT KẾ ĐẾN SẢN XUẤT

Hai mươi hai nhân viên tận tụy để nâng cao sản phẩm và quy trình sản xuất



Tuân thủ quy định

- Phù hợp với các tiêu chuẩn hiện tại (20 chỉ thị của Châu Âu, 400 tiêu chuẩn)
- Kiểm tra độ bền và kiểm tra từng bộ phận
- Thử nghiệm trong môi trường khắc nghiệt

→ **Tuân thủ nghiêm ngặt**



Kiểm tra sản xuất

- Kiểm tra trong quá trình sản xuất
- Kiểm tra chức năng và tiêu chuẩn
- Truy xuất cho từng sản phẩm

→ **Kiểm soát chất lượng**



Chất lượng

- Giám sát và điều khiển hệ thống cho từng bộ phận và sản phẩm
- Nâng cao sản phẩm và quá trình
- Đánh giá môi trường

→ **Chứng nhận
ISO 14001 / ISO 9001**

2. Thiết kế & Sản xuất

DÂY CHUYÊN SẢN XUẤT 100% TÍCH HỢP

Thành thạo chuyên môn đảm bảo khả năng đáp ứng và chất lượng



Thiết bị điện tử

72 triệu phụ tùng được cài đặt mỗi năm

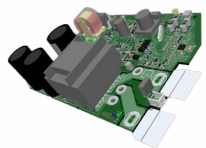

Biến áp

150,000 biến áp / cuộn cảm được sản xuất mỗi năm

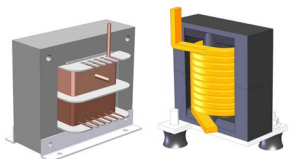

Cơ học

720,000 bộ phận được gia công mỗi năm

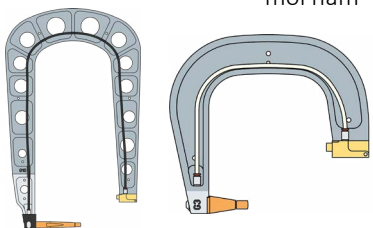

Gia công kim loại tấm

1,400 tấn tấm kim loại được gấp và cắt mỗi năm

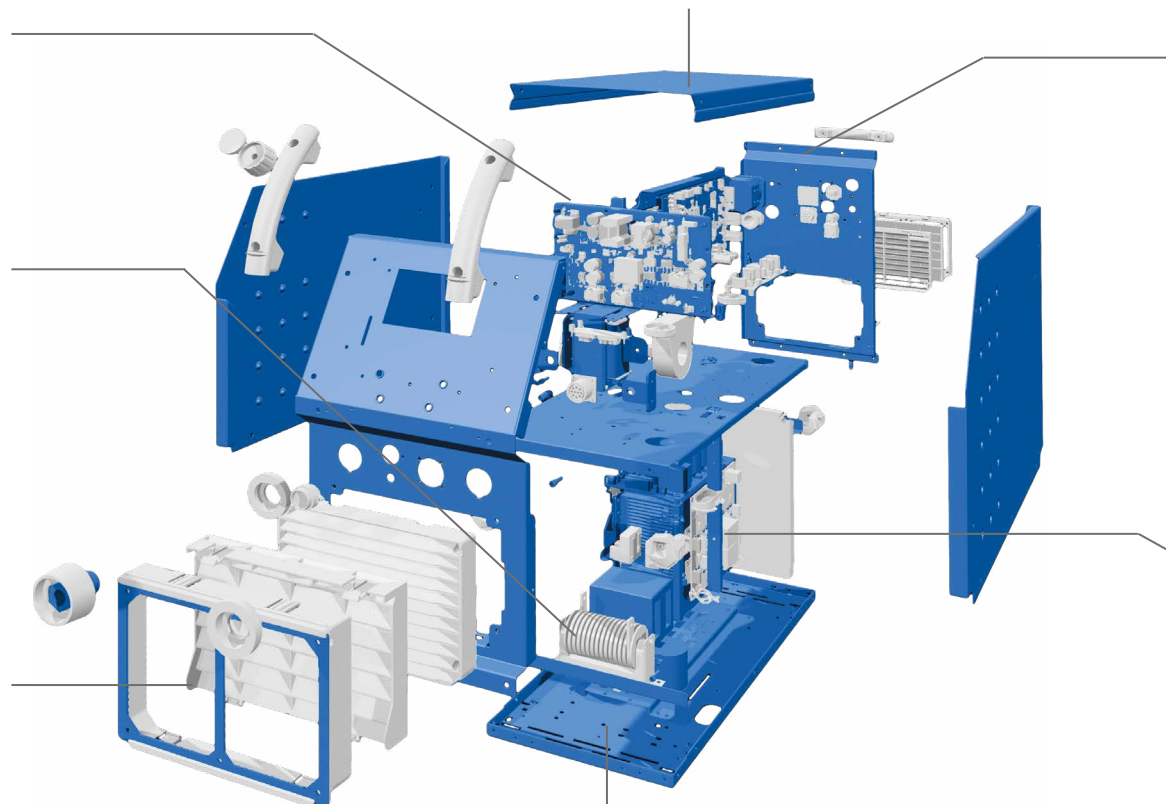

Sơn

160.000 m² bề mặt sơn

Lắp ráp

20 dây chuyên lắp ráp



Dây nối

250 km dây được cắt và uốn mỗi năm



TRUNG TÂM HẬU CẦN QUỐC TẾ PHỤC VỤ TOÀN CẦU

Kho dự trữ thường xuyên và đầy đủ quanh năm



1 Trung tâm hậu cần quốc tế

Trung tâm hậu cần quốc tế ở Pháp (Laval).



3,300 bộ phận máy được giữ trong kho quanh năm

3 nhà kho tại địa phương chi nhánh ở Anh, Ý, Đức và Trung Quốc.



1 triệu sản phẩm được vận chuyển trên toàn thế giới mỗi năm

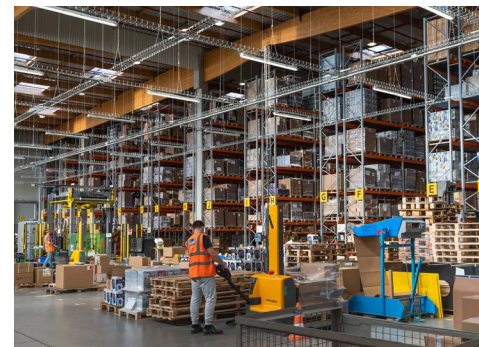
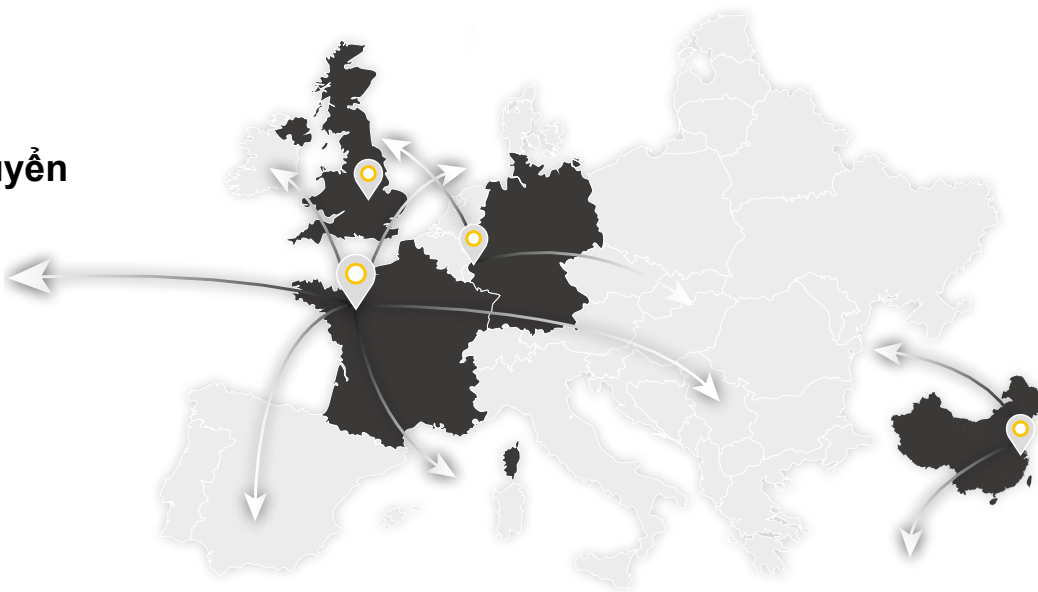

-48 giờ trong châu Âu mục tiêu giao hàng

DỊCH VỤ HỖ TRỢ SAU BÁN HÀNG TÍCH HỢP VÀ ĐÁP ỨNG



2 lĩnh vực chuyên môn

Phụ vụ cho dịch vụ biến tần/
biến áp



32 kỹ sư Sửa chữa

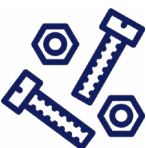

+1,000

phụ tùng

được sản xuất trong xưởng của GYS



2 năm bảo hành

Planet GYS: là nền tảng được tạo ra và thiết kế dành riêng cho khách hàng

- Thông tin liên hệ với phụ trách bán hàng
- Chẩn đoán trước, khai báo SAV
- Nhận báo giá chỉ trong vài cú nhấp chuột
- Theo dõi thời gian thực tiến độ sửa chữa
- Danh sách phụ tùng và giá cả
- Tài liệu kỹ thuật
- Cập nhật phần mềm sản phẩm

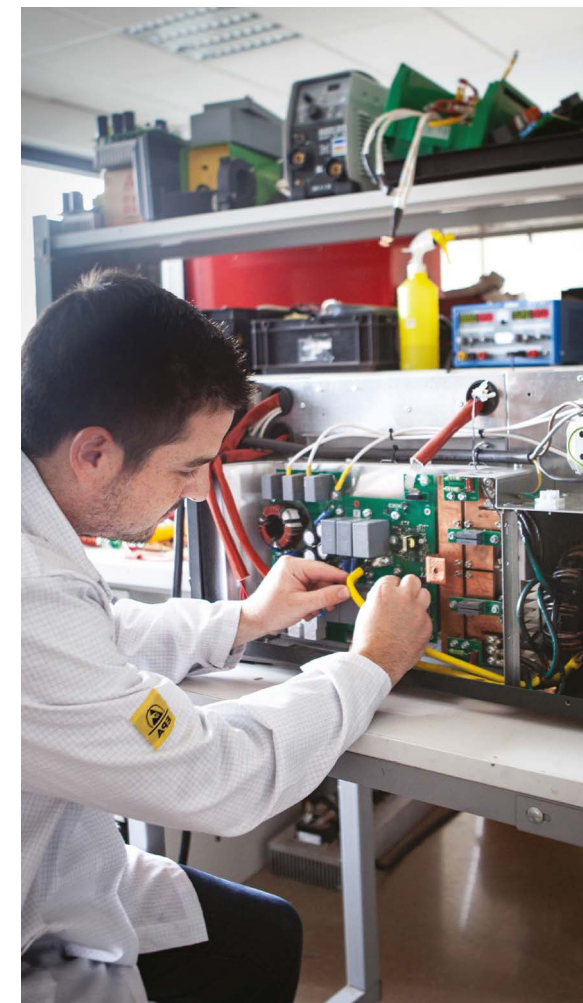

SẢN PHẨM & DỊCH VỤ

3



PHÂN PHỐI ĐA KÊNH

Nhiều sản phẩm thiết kế dành riêng các thị trường công nghiệp

Nhờ nhiều lựa chọn khác nhau trên ba lĩnh vực kinh doanh, GYS đáp ứng được tất cả các nhu cầu người dùng trên các thị trường công nghiệp.



BA DANH MỤC SẢN PHẨM CHUYÊN MÔN



THIẾT BỊ HÀN & CẮT

50%

- + 350 bộ phận
- + 1,250 Phụ kiện & Vật tư tiêu hao

THIẾT BỊ SỬA CHỮA Ô TÔ

30%

- + 200 sản phẩm
- + 850 Phụ kiện & Vật tư tiêu hao

SẠC ẮC QUY

20%

- + 190 sản phẩm
- + 200 Phụ kiện & Vật tư tiêu hao

Hàn & Cắt
Vật tư tiêu hao
Phụ kiện

MÁY HÀN RÚT TÔN
Máy hàn điểm
Máy hàn giết
Hàn MIG
Cầu nâng ô tô
Gia nhiệt cảm ứng
Induction heating
Máy tán đinh Riveting

Thiết bị sạc ắc quy
Thiết bị khởi động và kích
bình ắc quy
Phụ kiện

3. Sản phẩm và dịch vụ

ĐỘI NGŨ BÁN HÀNG TOÀN CẦU

Thương hiệu GYS có mặt tại Pháp và trên thế giới nhờ vào mạng lưới của các nhà phân phối, nhà nhập khẩu và đại lý

Đội ngũ bán hàng đa chuyên ngành của GYS bao gồm 150 người và hoạt động trên 132 quốc gia, bao gồm cả Pháp. Chúng tôi luôn sẵn sàng phục vụ và hỗ trợ khách hàng hàng ngày. **GYS đảm bảo các sản phẩm chỉ được bán dành riêng cho các nhà phân phối, nhà nhập khẩu và đại lý địa phương.**



Tập đoàn GYS

900+

GYS France
650+ nhân viên

GYS GmbH
75+ nhân viên kinh doanh

GYS Ltd
40+ nhân viên kinh doanh

GYS Iberica
25+ nhân viên kinh doanh

GYS Iberica
5+ nhân viên kinh doanh

GYS China
110+ nhân viên kinh doanh

30 nhân viên kinh doanh

20 nhân viên kinh doanh

10 nhân viên kinh doanh

3 nhân viên kinh doanh

5 nhân viên kinh doanh

Đội ngũ kinh doanh Pháp

70+

10+ khu vực quản lý

35+ nhân viên kinh doanh chuyên nghiệp

15+ nhân viên quản lý bên bán hàng

Đội ngũ kinh doanh Xuất khẩu

30+

6+ Quản lý khu vực

6+ Kỹ sư bán hàng kỹ thuật đại diện cho trụ sở chính

15+ nhân viên quản lý bên bán hàng

132

các quốc gia cung cấp mỗi năm

15

các ngôn ngữ giao tiếp



+7500

vận chuyển toàn cầu cho hơn 2900 nước ngoài châu Âu

KHÓA HỌC CỦA HỌC VIỆN GYS: chia sẻ chuyên môn kỹ thuật



- Showroom cho thiết bị sạch
- Showroom thiết bị hàn
- Showroom thiết bị sửa chữa xe
- Chi tiết các khóa học có sẵn trên extranet

Các chuyên gia đào tạo hỗ trợ trực tiếp

5 chuyên gia sẽ hướng dẫn và đào tạo cách sử dụng khác nhau của sản phẩm: MMA, MIG/MAG, TIG, plasma, gia nhiệt cảm ứng, hàn điểm và sạch ắc quy.

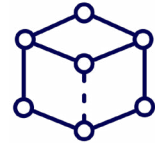
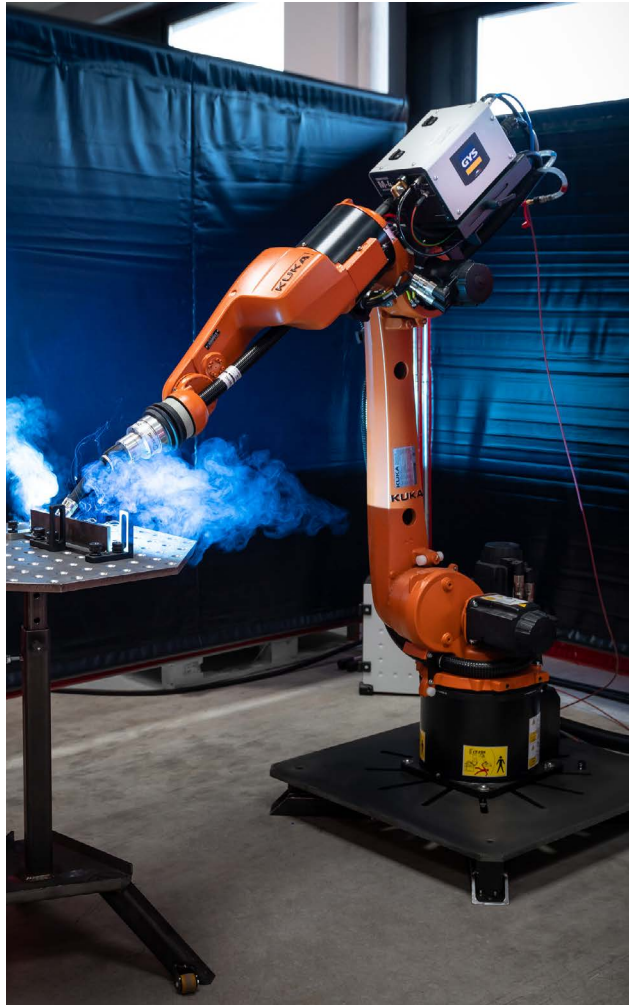

400 m²

GYS Academy

dành riêng cho đào tạo



200

**người được đào tạo
mỗi năm**

Nhà phân phối, đối tác,
đội ngũ bán hàng, nhân viên, etc.



+50 video

hướng dẫn trên YouTube

để hỗ trợ mọi nơi

3. Sản phẩm và dịch vụ

MỌI CÔNG CỤ TRUYỀN THÔNG CÓ SẴN

Đội ngũ marketing/ thiết kế luôn hỗ trợ khách hàng



Công cụ hỗ trợ bán hàng

- Danh mục sản phẩm
- Thông số kỹ thuật
- Tài liệu quảng cáo
- Tờ rơi quảng cáo
- Tờ rơi
- Bao bì
- Cá nhân hóa sản phẩm

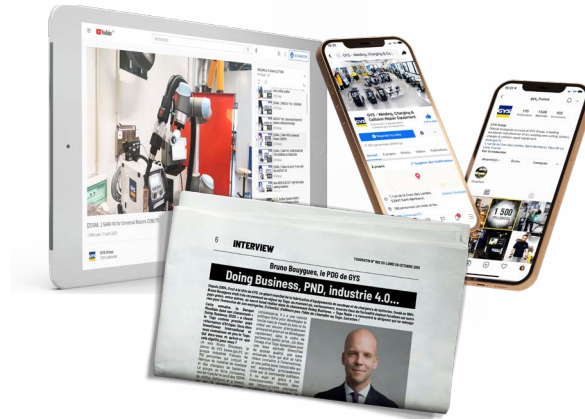



Truyền thông đa phương tiện

Các video có sẵn trên kênh Youtube

- Video hướng dẫn
- Tập trung vào công nghệ / tính năng
- Thông tin giới thiệu về sản phẩm mới

Phương tiện truyền thông mạng xã hội

- Tìm hiểu thêm về GYS trên     

Phương tiện truyền thông

- GYS trên tin tức (báo chí địa phương và chuyên ngành)

Thư viện hình ảnh

- Tìm tất cả hình ảnh các sản phẩm của GYS tải xuống miễn phí trên trang web của chúng tôi

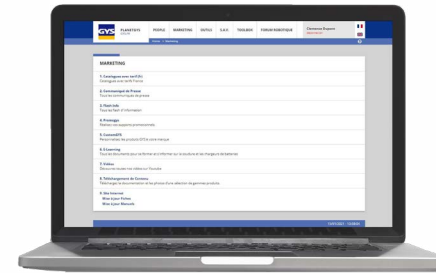

Trang extranet của khách hàng dễ dàng sử dụng

Thông tin có sẵn

- Theo dõi đơn hàng
- Thông tin liên hệ với phụ trách bán hàng
- Thông tin kỹ thuật
- Giáo dục trực tuyến: Các khóa học cho thiết bị hàn và sạc

Công cụ tiếp thị

- Promogys: công cụ nhằm tạo chiến dịch quảng cáo

Hỗ trợ sau bán hàng

- Theo dõi và xác nhận các yêu cầu
- Danh sách phụ tùng và sơ đồ hệ thống dây
- Tải xuống các bản cập nhật phần mềm
- Quy trình sửa chữa



Tài liệu kỹ thuật

- Hướng dẫn sử dụng
- Giấy chứng nhận tuân thủ
- Tải hình ảnh



www.gys.fr



GYS France - Trụ sở chính

1, rue de la croix des Landes
CS 54159
53941 SAINT-BERTHEVIN Cedex
Laval - Pháp
ĐT: +33 2 43 01 23 60
E-mail: service.client@gys.fr

TRUNG TÂM HẬU CẦN

2, rue Jean Dausset
53910 Changé - Pháp
ĐT: +33 2 43 01 54 33

Hình ảnh công ty
thông qua video sau.



GYS ĐỨC

Professor-Wieler
Straße 11
52070 ở Aachen
Đức
ĐT: +49 241 / 189-23-710
E-mail: aachen@gys.fr



GYS ANH

Unit 3
Great Central Way
Rugby – Warwickshire
CV21 3XH - Vương quốc Anh
ĐT: +44 1926 338 609
E-mail: uk@gys.fr



GYS Ý

Vega - Parco Scientifico
Tecnologico Di Venezia
Via Delle Industrie, 25/4
30175 Marghera – VE Italy
ĐT: +39 041 53 21 565
E-mail: italia@gys.fr



GYS TRUNG QUỐC

Lot n°15
6666 bd Songze
201706 Qingpu Shanghai
Trung Quốc
ĐT: +86 6221 4461
E-mail: contact@gys-china.com.cn



GYS IBÉRICA

Avenida Pirineos 31
Nave 9
San Sebastian de los Reyes
28703 Madrid - Tây Ban Nha
ĐT: +34 917-409-790
E-mail: iberica@gys.fr