

PL 2-11 / 22-23

CZ 12-21 / 22-23

GYSFLASH 30-12 HF

INSTRUKCJA BEZPIECZEŃSTWA



Ta instrukcja zawiera wytyczne dotyczące eksploatacji urządzenia oraz środki ostrożności, których należy przestrzegać dla własnego bezpieczeństwa. Przed użyciem urządzenia należy dokładnie zapoznać się z instrukcją obsługi i zachować ją do późniejszego użytkowania. Przed rozpoczęciem prac z urządzeniem należy upewnić się, że instrukcja została dobrze przeczytana i zrozumiana. Nie należy podejmować żadnych zmian lub czynności związanych z konserwacją urządzenia, które nie zostały opisane w instrukcji obsługi. Producent nie ponosi odpowiedzialności za jakiegokolwiek szkody lub uszkodzenia na skutek nieprzestrzegania instrukcji obsługi. W przypadku jakichkolwiek problemów lub wątpliwości, należy skonsultować się z osobą wykwalifikowaną, która jest w stanie poprawnie obsługiwać urządzenie. To urządzenie powinno być stosowane tylko do ładowania i/ lub rozruchui/ lub zasilania w granicach podanych na urządzeniu oraz w instrukcji obsługi. Należy przestrzegać instrukcji bezpieczeństwa. W przypadku niewłaściwego lub niebezpiecznego użycia produktu, producent nie może zostać pociągnięty do odpowiedzialności.



Urządzenie przeznaczone wyłącznie do użytku w pomieszczeniach, Nie używać na zewnątrz podczas padającego deszczu lub śniegu.

Osoby dorosłe (włącznie z dziećmi od 8 roku życia), których zdolności fizyczne, czuciowe i umysłowe są niewystarczające dla prawidłowego obsługiwanania urządzenia muszą być nadzorowane przez osobę odpowiedzialną za ich bezpieczeństwo oraz należy im wcześniej udzielić odpowiednich instrukcji obsługi urządzenia zgodnych z bezpieczeństwem bez ryzyka zagrożenia. Dopilnować, aby dzieci nie bawiły się urządzeniem. Dzieciom bez nadzoru dorosłego zabrania się wszelkich napraw, czyszczenia, bądź regulacji urządzenia.

Nie używać do ładowania baterii jednorazowych.

Nie należy używać urządzenia jeśli kabel lub gniazdo zasilania są uszkodzone.

Nigdy nie ładować zamrożonego lub uszkodzonego akumulatora.

Nie przykrywać urządzenia

Urządzenia nie należy umieszczać w pobliżu ognia, innego źródła ciepła oraz trwale wysokiej temperatury (powyżej 50°C).

Tryb automatyczny i ograniczenia użytkowania wyjaśnione są w poniższej instrukcji obsługi.



Ryzyko wybuchu i pożaru!

- Podczas ładowania bateria akumulatora może wydzielać gazy wybuchowe.



- Podczas ładowania, akumulator musi być umieszczony w dobrze wentylowanym pomieszczeniu.



- Należy unikać ognia i iskiei. Zakaz palenia!

- Chronić styki elektryczne akumulatora przed zwarcieim.



Ryzyko wytrysku kwasów.



• Należy zawsze używać okularów i rękawic bezpieczeństwa.



• W przypadku dostania się kwasu do oczu lub kontaktu ze skórą, należy jak najszybciej opłukać dane miejsce wodą, a następnie niezwłocznie skontaktować się z lekarzem.

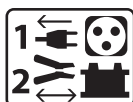

Podłączanie / odłączanie

- Odłącz zasilanie przed podłączeniem/odłączeniem urządzenia do/od akumulatora,
- Zacisk akumulatora który nie jest podłączony do ramy pojazdu musi zostać podłączony jako pierwszy. Drugie połączenie musi być wykonane na ramie podwozia z dala od akumulatora oraz przewodu paliwowego. Ładowarka musi być podłączona do sieci zasilającej.
- Po naładowaniu, należy odłączyć ładowarkę od sieci zasilającej oraz zdjąć zaciski zachowując daną kolejność: najpierw zdjąć zacisk z ramy podwozia, a następnie z akumulatora.

Podłączanie:



- Urządzenie należy podłączać wyłącznie do gniazda zasilania z uziemieniem.
- Podłączenie do sieci elektrycznej musi być wykonane zgodnie z krajowymi przepisami dotyczącymi instalacji.



Konserwacja:

- Jeśli kabel zasilający jest uszkodzony, musi zostać wymieniony wyłącznie na dokładnie określony i dostarczony kabel przez producenta lub jego serwis posprzedażowy.
- Naprawa powinna być wykonana przez osobę wykwalifikowaną.
- Uwaga! Zawsze należy pamiętać o wyjęciu wtyczki z kontaktu przed rozpoczęciem jakichkolwiek prac konserwacyjnych.
- Urządzenie nie wymaga konserwacji
- Jeżeli wewnętrzny bezpiecznik jest spalony, musi on zostać wymieniony przez producenta, jego serwis posprzedażowy lub równie wykwalifikowaną osobę.
- W żadnym wypadku nie należy stosować rozpuszczalników ani innych agresywnych środków czyszczących.



Przepisy prawne

- Urządzenie zgodne jest z Dyrektywą Europejską.
- Certyfikat zgodności jest dostępny na naszej stronie internetowej.



- Znak zgodności EAC (Eurazjatyckiej Komisji Gospodarczej)



Sprzedaż:

- Produkt ten należy oddać do odpowiedniego zakładu utylizacji odpadów. Nie należy wyrzucać razem z odpadami komunalnymi.

OPIS PRODUKTU

GYSFLASH 30-12 HF jest stabilizowanym zasilaczem o dużej mocy opartym na technologii SMPS (Switch Mode Power Supply). Zaprojektowany został do obsługi akumulatorów (ciekłych/ AGM/ żelowych) w 12V w pojazdach w fazie diagnostycznej. Ale również zapewnia dobrą jakość ładowania, idealną do konserwacji najbardziej zaawansowanych modeli. Urządzenie posiada możliwość podłączenia kabli wyjściowych do 2x5m - 16 mm². Wymiana kabli akumulatora wymaga kalibracji (patrz str. 8). Jest to urządzenie stacjonarne i nie jest uznawane za urządzenie mobilne.

Urządzenie posiada 5 trybów pracy, w tym 2 tryby ukryte:

• **Tryb ładowanie:** do ładowania akumulatorów rozruchowych na elektrolity ciekłe lub żelowe (ołowiowe, ołowiowo-wapniowe, ołowiowe srebrno-wapniowe, AGM...) od 10Ah do 400 Ah w 12V.

• **Tryb zasilania Diag+ »:** Wspiera zapotrzebowania na energię do 30A w celu zapewnienia bieżącej kompensacji używanego prądu akumulatora służącej do testowania dużych odbiorników (wentylacja silnika, podnośniki szyb, zawieszania elektryczne, itp...). W tym trybie możliwe jest precyzyjne określenie napięcia elektrycznego wedle zapotrzebowania.

• **Tryb zasilania «Showroom»:** zapewnia kompensację prądu baterii akumulatora w przypadku korzystania z akcesoriów elektrycznych w pojazdach demonstracyjnych (opuszczanie szyb, ogrzewanie, lusterka). W tym trybie możliwe jest precyzyjne określenie napięcia elektrycznego wedle zapotrzebowania.



Tryb «Wymień akumulator»: Kompensuje zapotrzebowania mocy, aby zapobiec utracie pamięci pojazdu podczas wymiany akumulatora. Domyślnie tryb ten jest nieaktywny i nie wyświetla się na liście.

Tryb Power Supply: Tryb przeznaczony dla osób z doświadczeniem. Domyślnie tryb ten jest nieaktywny i nie wyświetla się na liście. Tryb ten pozwala na użycie ładowarki jako stabilizowanego zasilania o dużej mocy z napięciem regulowanym oraz maksymalnym przepływem prądu z możliwością jego regulacji.

Urządzenie wyposażone jest w funkcję automatycznego restartu, która pozwala w trybie: ładowanie, Showroom i Power Supply na automatyczne uruchomienie ładowarki w przypadku braku zasilania.

Kiedy funkcja «Lock Showroom» jest włączona, ogranicza ona ładowarkę wyłącznie do trybu Showroom, aby ułatwić ich wykorzystanie w pojazdach demonstracyjnych.

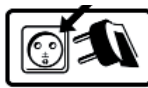
WSKAZÓWKI UŻYTKOWANIA

1	Podłącz kabel do gniazda zasilania. Zasilanie jednofazowe 230V ± 15% (50/60Hz).	
2	Ustaw przełącznik na «ON» Wyświetlany przez 3 sekundy komunikat «GYSFLASH 30-12 HF Vx.x»	
3	Następnie wybierz żądany tryb. Urządzenie zostanie uruchomione domyślnie na ostatniej używanej konfiguracji.	

- Przycisk «MODE» umożliwi Państwu wybór menu:



Ładowanie > Diag+ > Showroom (>Wymiana Baterii*) (> Power Supply*) ukryte domyślnie.

- Aby dostać się do menu ustawień przytrzymaj przez 3 sekundy przycisk mode:



3 sekundy - Ustawienia

TRYB ŁADOWANIE

Produkt pozwala na ładowanie samego akumulatora, bądź akumulatora podłączonego w pojeździe. Należy przestrzegać kolejności uruchamiania urządzenia.

Ustawienia ładowania:

Przed rozpoczęciem ładowania należy upewnić się, że ustawienia ładowania są odpowiednio skonfigurowane (moc akumulatora, krzywa obciążenia, pojemność akumulatora)

Na tym prostowniku, dostępnych jest kilka krzywych obciążenia:

• Easy : Uproszczona krzywa dostosowana do wszystkich akumulatorów kwasowo-ołowiowych i która nie wymaga znajomości pojemności baterii akumulatora. Jednak dla maksymalnej optymalizacji obciążenia, zaleca się, o ile to możliwe, używać krzywej obciążenia ładowania płynnego lub żelowego / AGM.

• płynny: krzywa obciążenia dla akumulatorów otwartych z korkiem (ołowiowych, ołowiowo-wapniowych, srebrno-wapniowych) Dla tej krzywej obciążenia, należy znać pojemność Ah akumulatora.

• Żelowy / AGM: Krzywa obciążenia dla akumulatorów zamkniętych (akumulator żelowy, bezobsługowy, AGM, ...) Dla tej krzywej obciążenia, należy znać pojemność Ah akumulatora.

•Expert: Krzywa obciążenia typu IU0IU0 z możliwością personalizacji w «Menu Zaawansowane» i zarezerwowana dla osób z doświadczeniem (patrz str.9) Domyślnie ta krzywa obciążenia jest nieaktywna i nie pojawia się na liście krzywych obciążenia w trybie ŁADOWANIA.

UWAGA: W zależności od ustawienia krzywej Expert (patrz str.9), może być konieczne odłączenie akumulatora z pojazdu przed rozpoczęciem ładowania, aby chronić elektronikę pojazdu.

USTAWIENIA TRYBU ŁADOWANIA WEDŁUG TYPU AKUMULATORA

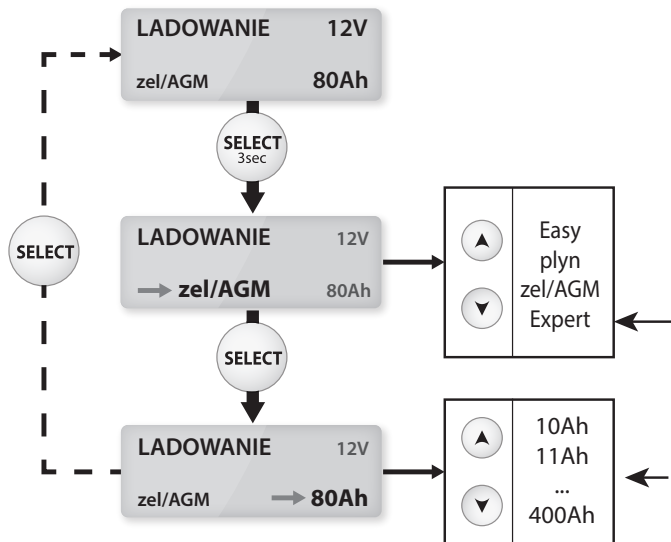

Krzywa dostępna tylko wtedy, gdy jest aktywowana w «Menu Zaawansowane»

Wyłącznie dla krzywych płynnej, żelowej, AGM i Expert.

Uruchomienie:

- Podłączyć zaciski: czerwony na (+) i czarny na (-) akumulatora.
- Nacisnąć przycisk START/STOP, aby rozpocząć ładowanie.
- Podczas ładowania urządzenie wyświetla poziom naładowania(%), napięcie, siłę prądu, przewidzianą ilość ampero-godzin oraz ile czasu minęło.
- Nacisnąć na nowo przycisk START/STOP, aby przerwać ładowanie.

ROZPOCZĘCIE ŁADOWANIA



NALEŻY PAMIĘTAĆ: Po naładowaniu baterii (100%), ładowarka podtrzymuje poziom naładowania poprzez zastosowanie napięcia floating.

Środki ostrożności! : Należy sprawdzić poziom elektrolitu w akumulatorze otwartym. Jeśli to konieczne uzupełnij poziom elektrolitów przed rozpoczęciem ładowania. Podczas ładowania akumulatora zainstalowanego w pojeździe, aby nie zakłócać procesu ładowania należy zredukować zużycie elektryczne pojazdu do minimum (wyłączyć światła, wyłączyć zapłon, zamknąć drzwi, ...)

TRYB ZASILANIA DIAG+

Pojazd na postoju, GYSFLASH kompensuje zużywany prąd do 30A służący do testowania dużych odbiorników: wentylacja silnika, podnośniki szyb, zawieszania elektryczne, itp... poprzez dostarczanie napięcia stabilizowanego: -12V do 14.8V

Ustawienia napięcia:

Możliwe jest skonfigurowanie napięcia w odstępach 0,1, zgodnie z zaleceniami producenta.

USTAWIENIA TRYBU «DIAG +»

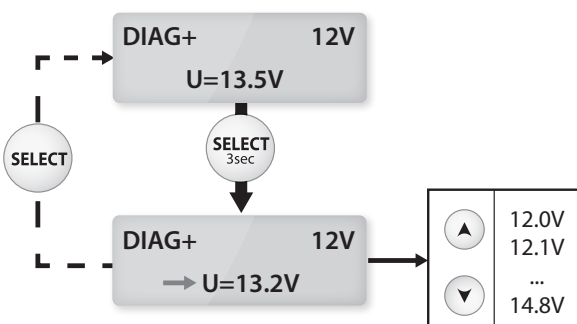

Uruchomienie:

- Podłączyć zaciski: czerwony na (+) i czarny na (-) akumulatora.
- Nacisnąć przycisk START/STOP w celu uruchomienia trybu.
- Podczas użytkowania, wyświetlane są zużycie energii oraz napięcie w danej chwili.

URUCHOMIENIE TRYBU DIAG+



Uwaga: Wyświetlany prąd większy niż 10A oznacza, że akumulator jest rozładowany. Państwa GYSFLASH będzie więc dostarczał prąd ładujący. Należy sprawdzić czy nie ma żadnych odbiorników prądu w pojeździe. Następnie należy poczekać, aż napięcie spadnie poniżej 10A, aby rozpocząć operacje diagnostyczne.

TRYB ZASILANIA «SHOWROOM»

Pojazd na postoju, GYSFLASH kompensuje zużywany prąd do 30A służący do testowania dużych odbiorników: ogrzewanie, podnośniki szyb, tablica rozdzielcza, itp... w pojeździe demonstracyjnym poprzez dostarczanie regulowanego napięcia stabilizowanego: -12V do 14,8V

Ustawienia napięcia:

Możliwe jest skonfigurowanie napięcia w odstępach 0,1, zgodnie z zaleceniami producenta.

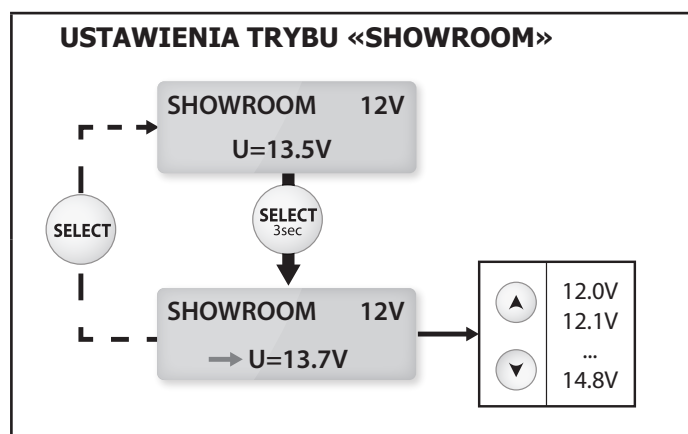

Uruchomienie z akumulatorem:

- Należy podłączyć zaciski: Czerwony na (+), a czarny na (-) akumulatora.
- Nacisnąć przycisk START/STOP w celu uruchomienia trybu.
- Podczas użytkowania, wyświetlane są zużycie energii oraz napięcie w danej chwili.

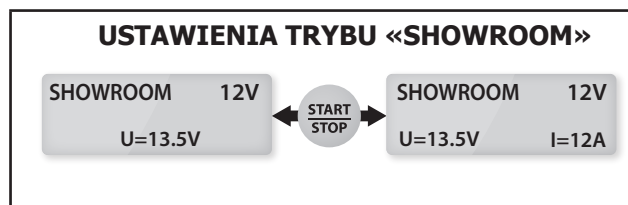

Uruchomienie bez akumulatora (nie jest zalecane):

Możliwe jest uruchomienie zasilania bez akumulatora poprzez naciśnięcie przycisku START/STOP przez 3 sekundy.

Wskaźnik «no battery» wyświetla się przez 1 sekundę przed rozpoczęciem zasilania.

Uwaga!!! : Odwrócenie polaryzacji może być szkodliwe dla elektroniki pojazdu.

Uwaga:

Wyświetlany prąd większy niż 10A oznacza, że akumulator jest rozładowany. Państwa GYSFLASH będzie więc dostarczał prąd ładujący. Należy sprawdzić czy nie ma żadnych odbiorników prądu w pojeździe. Aby móc ponownie korzystać z urządzeń elektrycznych pojazdu, należy poczekać, aż napięcie spadnie poniżej 10A.

TRYB WYMIANA BATERII (OPCJONALNY)

GYSFLASH zapewnia stałe zasilanie zapotrzebowania elektrycznego pojazdu w celu zachowania jego danych podczas wymiany akumulatora. Domyślnie tryb ten jest nieaktywny i nie wyświetla się na liście. Możliwość aktywacji tego trybu w «Menu Zaawansowane» (patrz str.9).

Uruchomienie:

- Podłączyć:

- 1: Czerwony zacisk na końcu terminala podłączonego do (+) akumulatora, dzięki temu możliwa będzie wymiana akumulatora bez ryzyka samoczynnego odpięcia się zacisku.
- 2: czarny zacisk do podwozia pojazdu.

- Nacisnąć przycisk START/STOP w celu uruchomienia tego trybu.
- Podczas użytkowania, wyświetlane są zużycie energii oraz napięcie w danej chwili.
- Akumulator należy wymieniać przestrzegając zasad polaryzacji. Uwaga! Należy zachować ostrożność, aby nie odłączyć zacisków ładowarki, grozi to utratą pamięci elektroniki pojazdu.

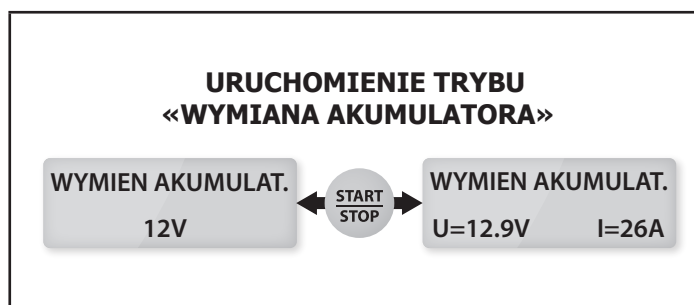

⇒ **Uwaga!!! : Odwrócenie polaryzacji może być szkodliwe dla elektroniki pojazdu.**

TRYB POWER SUPPLY (OPCJONALNY)

Tryb ten przeznaczony jest dla osób z doświadczeniem. Pozwala on na użycie ładowarki jako stałego zasilania o dużej mocy z regulacją napięcia oraz regulacją maksymalnego pobierania prądu. Domyślnie tryb ten jest nieaktywny i nie wyświetla się na liście. Możliwość aktywacji tego trybu w «Menu Zaawansowane» (patrz str.9).

Regulacja poziomu napięcia i ograniczenia prądu:

Napięcie sterowania można regulować w zakresie od 2,0 do 30,0V i maksymalnym przepływie prądu od 2 do 30A. Do regulacji maksymalnego napięcia, większego niż 16V, prąd maksymalny nie może być ustawiony powyżej 15A:

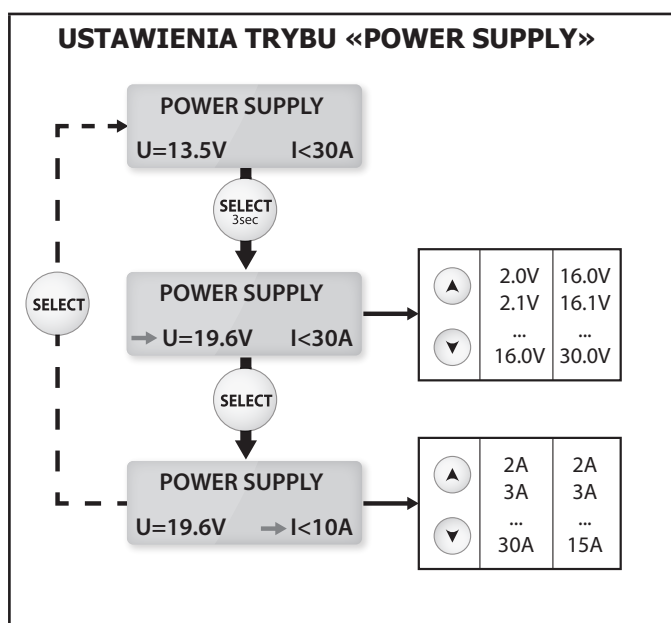

Uruchomienie:

- Nacisnąć przycisk START/STOP w celu uruchomienia trybu.
- Podczas użytkowania, wyświetlane są zużycie energii oraz napięcie w danej chwili.

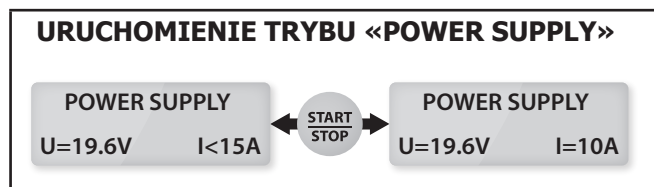

UWAGA!!! : W przeciwieństwie do innych trybów, w trybie Power Supply ładowarka nie rekompensuje spadku napięcia w kablach. W tym przypadku, napięcie wyświetlane na ekranie odpowiada napięciu wyjściowemu ładowarki, a nie napięciu na zaciskach.

MENU KONFIGURACJE

Dostęp do menu konfiguracji:

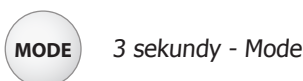

Aby poruszać się po menu ustawień należy nacisnąć przycisk «Select»:

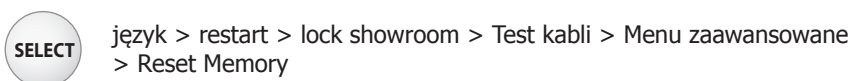

menu:

• Języki:

To menu pozwala na wybór języka (użyj strzałek, aby zmienić język).

• Automatyczny restart:

Automatyczny restart działa wyłącznie w trybach «Showroom», «Ładowanie» i «Power Supply» W przypadku awarii zasilania, funkcja ta umożliwia automatyczne, ponowne uruchomienie ładowarki oraz wznowienie ładowania.

Aby włączyć funkcję «automatycznego uruchamiania», należy wybrać «Ustawienia | Restart: ON».

• Lock Showroom :

Umożliwia zablokowanie urządzenia w trybie Showroom.

(Należy unikać błędów obsługi)

Aby aktywować funkcję blokady Showroom «Lock Showroom», należy wybrać «Ustawienia | Lock Showroom: Y».

TRYB KONFIGURACYJNY

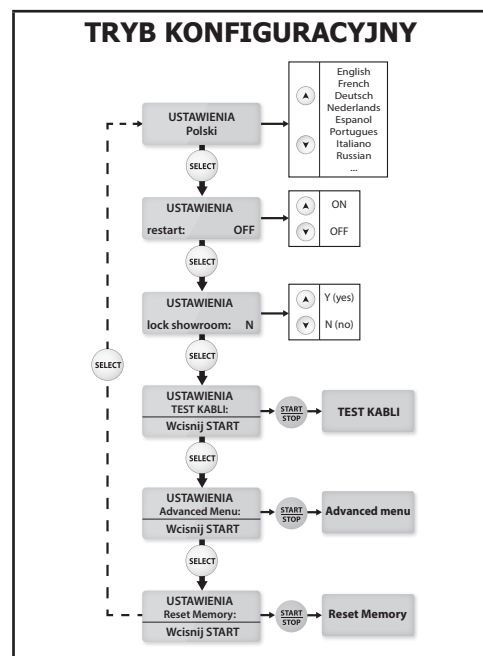

Skrót do Lock Showroom :

Możliwa jest aktywacja trybu «Lock Showroom» bez wchodzenia w menu konfiguracji.

- Wyłączyć urządzenie (przełączyć na OFF)
- Nacisnąć przycisk «MODE»
- Przełączyć przycisk na pozycję «ON», cały czas trzymając guzik MODE. Wyświetlany przez 3 sekundy komunikat «GYSFLASH 30-12 HF Vx.x»
- Trzymaj cały czas guzik MODE, aż do momentu gdy urządzenie wyświetli komunikat «Lock showroom: Y»

**• Test kabli :**

Tryb ten musi być używany podczas każdej zmiany kabli wyjściowych. GYSFLASH posiada możliwość podłączenia kabli wyjściowych do 2x5m - 16 mm².

OK : Kalibracja zakończyła się powodzeniem.

FAIL : Wystąpił problem podczas kalibracji. W tym przypadku, kalibracja zostanie przywrócona do ustawień fabrycznych. Należy sprawdzić, czy kable są w dobrym stanie i odpowiednio zwarte, a następnie rozpocząć od nowa.

• Menu zaawansowane (kod 1-9-6-4):

To menu przeznaczone jest dla osób z doświadczeniem.

Aby uzyskać dostęp, należy wpisać powyższy kod. (Naciśnij przycisk Select, aby zmienić kod, a następnie naciśnij przycisk START/STOP, aby zaakceptować kod).

Więcej szczegółów na stronie 9.

• Resetowanie pamięci urządzenia «RESET MEMORY» (kod 1-9-6-4):

To menu można zresetować do ustawień fabrycznych za pomocą powyższego kodu. Państwa spersonalizowane ustawienia zostaną również usunięte.

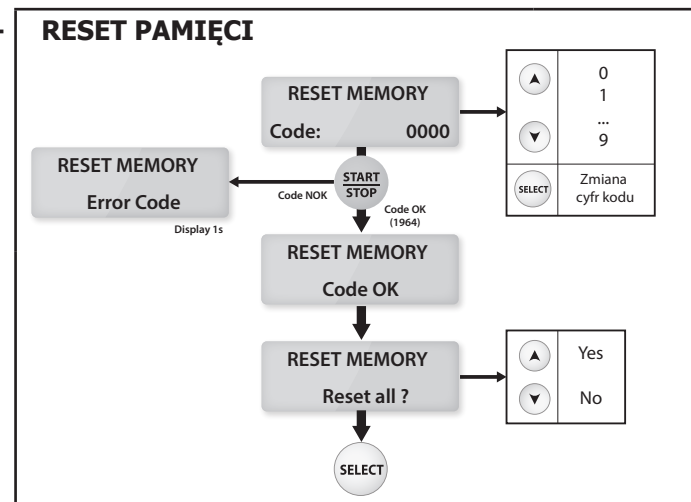

MENU ZAAWANSOWANE

To menu pozwoli skonfigurować ustawienia zaawansowane ładowarki. Aby poruszać się pomiędzy ustawieniami należy nacisnąć Select:



Aktywacja «Wymiana baterii» > Aktywacja « Power Supply» > Aktywacja «Expert Curve» (> Regulacja ustawień «Expert Curve»)

• **Aktywacja trybu «WYMIANA AKUMULATORA» :**

Aby włączyć tryb «WYMIANA AKUMULATORA» należy wybrać «Menu zaawansowane» | Change Bat. : ON». W ten sposób tryb będzie dostępny na liście funkcji.

• **Aktywacja trybu «POWER SUPPLY»:**

Aby aktywować tryb «POWER SUPPLY», należy wybrać «Menu zaawansowane» | «Power Supply»: ON W ten sposób tryb będzie dostępny na liście funkcji.

• **Aktywacja krzywej «EXPERT»:**

Aby aktywować krzywą «EXPERT» należy wybrać «Menu zaawansowane» | expert curve: ON Dzięki temu krzywa będzie dostępna w trybie ŁADOWANIE na liście krzywych obciążenia.

• **Ustawienia parametrów krzywej «EXPERT»:**

Kiedy funkcja krzywej «EXPERT» jest aktywna, możliwe jest określenie parametrów krzywej (typ IU0IU0).

- **Ucharge:** Regulowane napięcie ładowania od 12.0 do 16.0V (etap 7).

- **Urecovery:** Regulowane napięcie odzyskiwania do 30.0V. Jeżeli wybrana jest opcja «OFF», funkcja odnawiania jest nieaktywna (krok 2 i 4)

- **Ufloating:** To regulowane podtrzymywanie napięcia. Jeżeli wybrana jest opcja «OFF», funkcja podtrzymywania jest nieaktywna.

- **T recovery:** maksymalny czas fazy odzyskiwania komórek zwarcia regulowany w zakresie 1h do 12h (krok 2)

- **T refresh:** Regulowany czas fazy odnawiania od 1h do 12h Jeżeli wybrana jest opcja «OFF», funkcja odnawiania jest nieaktywna (krok 8)

- **T desulfat:** maksymalny czas regulowanego odsiarczania od 1h do 12h (krok 4).

- **T ch_max:** Maksymalny czas ładowania (krok 7 i 6).

- **T ch_min:** Minimalny czas ładowania (krok 7 i 6).

- **Urefresh:** Maksymalne napięcie podczas odnawiania (krok 8).

- **OCp (zabezpieczenie przed przeładowaniem):** Maksymalny procent mocy nominalnej, który może zostać zaaplikowany przed ochroną.

⇒ **Uwaga!!!:**

Podczas ładowania w pojeździe, zbyt wysokie napięcie Urecovery lub Urefresh może uszkodzić elektronikę pojazdu. W tym przypadku radzimy nie regulować parametrów powyżej 15,0V.

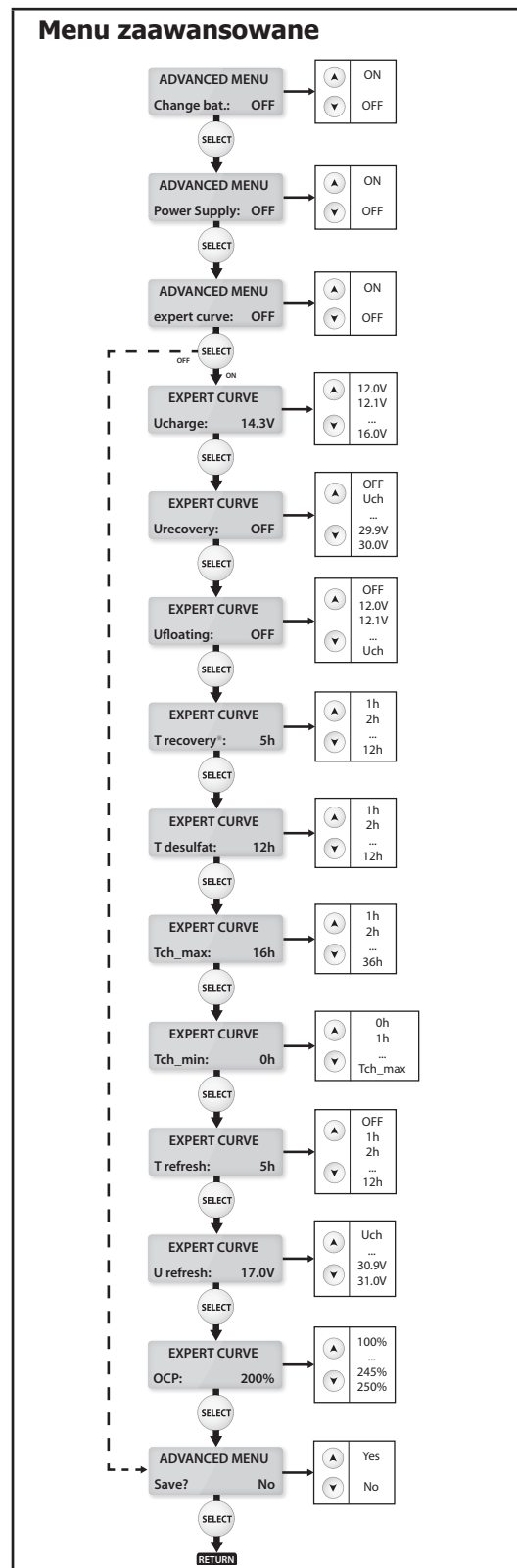

Aby zapisać i zatwierdzić nowe ustawienia należy wybrać «Menu zaawansowane» | save? Yes

Naciśnij przycisk «MODE», aby wyjść z menu «Ustawienia»

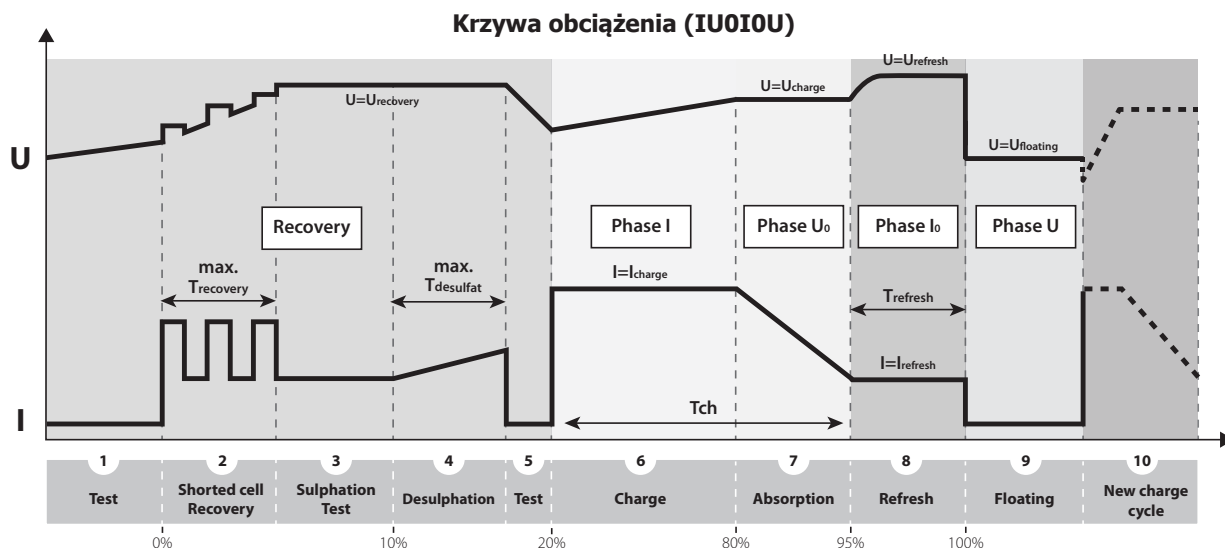

1	Analiza baterii
2	Odzyskiwanie uszkodzonych ogniw po głębokim i długotrwałym rozładowaniu.
3	Test zasiarczonych akumulatorów
4	Odsiarczanie/Odzyskiwanie baterii.
5	Weryfikacja odzysku baterii
6	Ładowanie akumulatora na 80%
7	Ładowanie akumulatora na 95%
8	Odnawianie ogniw akumulatora
9	Podtrzymywanie baterii
10	Rozpoczyna od nowa cykl ładowania dla utrzymania wydajności = Konserwacja

ZABEZPIECZENIA

To urządzenie jest zabezpieczone przed zwarcie, odwróconą polaryzacją. Posiada system anty-zapalny, który omija wszystkie iskry podczas podłączania ładowarki do akumulatora Ze względów bezpieczeństwa urządzenie bez napięcia w zaciskach nie dostarcza prądu.

Ładowarka ta jest zabezpieczona przed nieprawidłową obsługą za pomocą wewnętrznego bezpiecznika 40A (ref. 054646).

BŁĘDY, PRZYCZYNY, ROZWIĄZANIA PROBLEMÓW

	BŁĘDY	PRZYCZYNY	ROZWIĄZANIA
1	Migający komunikat na wyświetlaczu: « #błąd (+)<-->(-)» + sygnał dźwiękowy	Odwrócenie polaryzacji na zaciskach	Podłącz czerwony zacisk do (+), a czarny zacisk do (-) akumulatora.
2	Migający komunikat na wyświetlaczu: « #błąd U>Umax» + sygnał dźwiękowy	Zbyt wysokie napięcie akumulatora	Nieodpowiednia ładowarka (np. bateria 24V zamiast 12V)
3	Migający komunikat na wyświetlaczu: « #błąd akumulator» + sygnał dźwiękowy	Zwarcie lub uszkodzenie baterii akumulatora.	Akumulator do wymiany.
		Niepodłączona bateria akumulatora lub zwarcie zacisków	Sprawdź podłączenie zacisków do ładowarki
		Akumulator 6V podłączony	Nieodpowiednia ładowarka
4	Migający komunikat na wyświetlaczu: « >30A » + sygnał dźwiękowy	Nadmierne zużycie energii w stosunku do mocy ładowarki	Należy zatrzymać niektóre urządzenia konsumujące energię, aby osiągnąć normalną sytuację.

5	GYSFLASH dostarcza wysoki prąd (ponad 10 A), podczas gdy nie uruchomili Państwo jeszcze narzędzi diagnostycznych	Kilku odbiorców prądu w pojeździe jest aktywnych.	Normalne użytkowanie GYSFLASH. Należy odciąć zasilanie wszystkich urządzeń konsumujących energię, aby upewnić się, że bateria akumulatora nie będzie zbyt rozładowana (patrz powód nr.2).
		Rozładowana bateria	Państwa bateria jest mocno rozładowana, GYSFLASH dostarcza prąd, aby ją naładować. Należy poczekać aż napięcie będzie poniżej 10 A aby rozpocząć prace diagnostyczne.
6	Wyświetlany komunikat przez 1 sekundę: « no battery » + sygnał dźwiękowy	Tryb Showroom działa w funkcji bez baterii "no battery"	"Tryb ""Showroom"" bez baterii: normalna praca GYSFLASH. Aby wyłączyć opcję bez baterii ""no battery"", naciśnij przycisk START/STOP, a następnie ponownie naciśnij przycisk START/STOP aby wyłączyć tryb Showroom z baterią."
7	Urządzenie jest zablokowane w trybie Showroom	Aktywowany tryb Lock Showroom	"Normalne użytkowanie GYSFLASH. Aby wyłączyć funkcję należy odnieść się do menu konfiguracji."
8	Wyświetlony komunikat: « #błąd T(°C) » + sygnał dźwiękowy	Popsuty wentylator	Należy skontaktować się ze sprzedawcą.
		Długotrwała ekspozycja na słońce	Nie należy zostawiać urządzenia na słońcu. Należy pozostawić włączone urządzenie, aż do momentu gdy problem zniknie. Możliwość wyłączenia sygnału dźwiękowego poprzez przyciśnięcie przycisku START/STOP.
9	Wyświetlony komunikat: « #błąd IHM » + sygnał dźwiękowy	Problem elektroniczny	Należy skontaktować się ze sprzedawcą.
10	Komunikat: « #błąd bezpiecznik » + sygnał dźwiękowy	Niewłaściwa obsługa	Wymiana bezpiecznika wewnętrznego przez osobę wykwalifikowaną (ref. 054646: 40A).
11	Urządzenie nic nie wyświetla	Bezpiecznik wejściowy HS	Należy wymienić bezpiecznik wejściowy, musi on zostać wymieniony przez osobę wykwalifikowaną. (bezpiecznik czasowy 10A 5x20, ref.054530).
		Uszkodzona sieć elektryczna	Należy upewnić się, że napięcie elektryczne jest pomiędzy 180 a 260V.

BEZPEČNOSTNÍ POKYNY

Tento návod k obsluze obsahuje pokyny o různých funkcích zařízení a bezpečnostní opatření.



Předtím, než zapnete zařízení poprvé, přečtete si pozorně návod k obsluze. Uschovejte si tento návod k obsluze pro vyřešení budoucích otázek.

Přístroj je určen výlučně pro nabíjecí / startovací / napájecí postupy uvedené na výkonovém štítku nebo v tomto návodu. Bezpodmínečně dodržujte bezpečnostní pokyny. Výrobce neručí za nedostatečné či nebezpečné používání.



Zařízení pouze pro vnitřní použití. Nepoužívejte zařízení pod déšťi nebo sněhu.

Tento přístroj mohou používat děti ve věku od 8 let a výše a osoby se sníženými fyzickými, smyslovými nebo duševními schopnostmi, nebo bez patřičných zkušeností a znalostí, pokud je zajištěn jejich dohled nebo jim byly poskytnuty pokyny ohledně používání přístroje bezpečným způsobem a pokud rozumí s tím spojeným rizikům. Nedovolte dětem hrát si se zařízením. Čištění a údržbu nelze být prováděné dětmi bez dohledu.

Nepoužívejte nikdy zařízení pro baterie neumožňující nabíjení.

Nepoužívejte nikdy zařízení pokud jsou napájecí kabel nebo zástrčka poškozené.

Nikdy nenabíjejte zamrzlou nebo poškozenou baterii.

Nelze překrývat nabíječku při použití

Nabíjecí přístroj nepoužívejte v blízkosti horka a dlouhodobého působení teploty nad 50 °C.

Režim automatického provozu jako omezení použití jsou uvedené v tomto návodu.



NEBEZPEČÍ POŽÁRU A VÝBUCHU

- Během nabíjení by olověné baterie mohly vydávat výbušné plyny.



- Během nabíjení musí být akumulátor umístěn na dobře větraném místě.



- Zamezte vzniku požáru a jisker. Nekuřte.

- Plochy elektrických kontaktů akumulátoru chraňte před zkratem.



Nebezpečí rozstříkání kyseliny



- Noste ochranné brýle a rukavice.



- Pokud se kyselina dostane do oka nebo kůže, je třeba ihned začít oko vyplachovat studenou tekoucí vodou alespoň 10 minut a poté neprodleně vyhledat lékařskou pomoc.

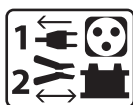

Připojení / Odpojení:

- Odpojte zařízení od napájecí sítě před připojováním nebo odpojováním kabelů na baterii.
- Připojte naprvní kabel k pólu, který není připojen k podvozku auta. Připojte potom kabel k podvozku auta, v dostatečné vzdálenosti od akumulátoru a od palivového rozvodu. Konečně připojte nabíječku k síti.
- Po nabíjení odpojte nabíječku od sítě, pak odpojte svorku z karosérie a poté svorku od akumulátoru. Dodržujte prosím bezpodmínečně toto pořadí.

Přípojení:



- Zařízení se připojuje k zásuvce s uzemněním.
- Připojení k síťovému přívodu musí odpovídat předpisům a normám pro elektrické instalace platným v dané zemi.



Udržba :

- Je-li napájecí kabel poškozen, musí být vyměněn kabelem nebo speciálním přípravkem dodávaným výrobcem nebo jeho servisem.
- Údržbu a opravy smí provádět pouze kvalifikovaný personál.



- Upozornění ! Před vykonáním jakékoli operace údržby nabíječky odpojte napájecí kabel od sítě.

- L'appareil ne nécessite aucune maintenance particulière.
- Pokud přepálila vnitřní pojistka, musí být vyměněna výrobcem, jeho servisem nebo kvalifikovanou osobou, aby se zamezilo vzniku ohrožení.
- Nepoužívejte žádné čisticí prostředky, které obsahují rozpouštědla nebo jiné agresivní látky.



Směrnice :

- Zařízení odpovídá evropským směrnicím
- Prohlášení o shodě je dostupné na našich webových stránkách.



- V souladu s normou EAC



Likvidace:

- Produkty pro tříděný sběr odpadu. Nelikvidujte toto zařízení do domácího odpadu.

VŠEOBECNÝ POPIS

GYSFLASH 30-12 HF poskytuje vysoce výkonný stabilizovaný napájecí zdroj obsahující technologii SMPS (spínaný napájecí zdroj). Navržena pro údržbu 12V akumulátorů (elektrolyt/AGM/gel) pro vozidla během diagnostických prací. Toto zařízení rovněž zajistí optimální nabíjecí cyklus pro údržbu akumulátorů pro většinu moderních vozidel a typů akumulátorů. Tato nabíječka může být vybavena kabely od 2x5m s průřezem 16 mm². Změna nabíjecí kabelů vyžaduje novou kalibraci (viz strana 8). Nabíječka je považována za stacionární zařízení, není mobilní.



Nabíječka má 5 režimů, včetně 2, které jsou skryté :

- **Režim nabíjení** : Pro nabíjení autobaterií s elektrolytem tekutým nebo gelovým (olova, vápník-olovo, vápník-olovo-stříbro, AGM ...) od 10 Ah do 400 Ah s napětím 12 V.
- **Režim napájení « Diag + »** : Nabíjí s proudem až 30 A s cílem zajistit kompenzaci proudu používaného vysoce energeticky náročnými spotřebiči (ventilátor motoru, ovládání oken, elektronické odpružení atd.). V tomto režimu lze přesně nastavit napětí.
- **Režim napájení « Showroom »** : Zajišťuje proudovou kompenzaci při předvádění elektrických vlastností předváděcích vozidel (ovládání oken, topení, zrcátka atd.). V tomto režimu lze přesně nastavit napětí.
- **Režim výměna baterie** : Zajišťuje stabilizovaný napájecí zdroj pro vozidlo během výměny akumulátoru pro zachování nastavení v paměti. Tento režim je standardně neaktivní a neměl by se objevit v seznamu režimů.
- **Režim Power Supply (napájení)** : Mode destiné aux personnes expérimentées. Tento režim je standardně neaktivní a neměl by se objevit v seznamu režimů. Tento režim umožňuje používat nabíječku jako výkonný stabilizovaný napájecí zdroj s regulovaným napětím a nastavitelným maximálním proudem.

Toto zařízení má funkci automatického restartu umožňující automatické restartování v režimech Nabíjení, Showroom a Napájecí zdroj v případě dočasného výpadku napájení.

Funkce «Lock Showroom» omezuje při své aktivaci činnost nabíječky pouze na režim Showroom, aby se usnadnilo jeho použití pro demonstrování funkcí vozidel.

UVEDENÍ DO PROVOZU

1	Připojte nabíječku k elektrické síti. Jednofázové napájecí napětí 230 V (± 15 (50/60 Hz)).	
2	Zapněte hlavní vypínač do polohy „ON“. Po dobu 3 sekund se na displeji zobrazí „GYSFLASH 30-12 HF Vx.x“	
3	Zvolte požadovaný režim. Ve výchozím nastavení nabíječka automaticky zvolí poslední nastavení.	

- Tlačítko „Mode“ umožňuje získat přístup do několika dalších menu :



Nabíjení (nebo Trakční) > Diag+ > Showroom (> Vyměnit baterii*) (> Power Supply*) *standardně skryto.

- Pro přístup do menu „Konfigurace“ tiskněte tlačítko „MODE“ po dobu 3 sekund : Tlačítko „MODE“:



3 sekundy - Konfigurace

REŽIM NABÍJENÍ

Tento produkt dokáže bezpečně nabíjet akumulátory i v případě, že je akumulátor stále ve vozidle. Dbejte prosím na následující body.

Konfigurace nabíjení:

Před zahájením nabíjení akumulátoru zkontrolujte, zda je nabíječka správně nastavena (napětí akumulátoru, nabíjecí křivka a kapacita akumulátoru).

K dispozici v tom režimu je řada nabíjecích křivek :

- Easy : zjednodušená křivka vhodná pro všechny olovené akumulátory a pro ty, kde není nutné znát kapacitu akumulátoru. Nabíjecí křivka, která se doporučuje pro optimalizované nabíjení a pokud je to možné, tak pro použití u akumulátorů s elektrolytem nebo u gelových/AGM akumulátorů.
- Elektrolyt : nabíjecí křivka pro odvětrávané akumulátory (olova, olovo-vápník, olovo-vápník-stříbro atd.). Pro tuto nabíjecí křivku musí být zvolena kapacita akumulátoru v Ah.
- gel/AGM : nabíjecí křivka na uzavřené akumulátory (gelové, bezúdržbové, AGM ...). Pro tuto nabíjecí křivku musí být zvolena kapacita akumulátoru v Ah.
- Expert : nabíjecí křivka typu IUOIOU nastavitelná přes konfiguraci v menu Expert a určená pro zkušené uživatele (viz strana 19). Tento režim je standardně neaktivní a neměl by se objevit v seznamu režimů NABÍJENÍ.

VAROVÁNÍ: V závislosti na konfiguraci expertní křivky (viz strana 19) může být nutné odpojit akumulátor od vozidla před zahájením nabíjení za účelem ochrany elektroniky vozidla.

KONFIGURACE REŽIMU NABÍJENÍ DLE TYPU BATERIE

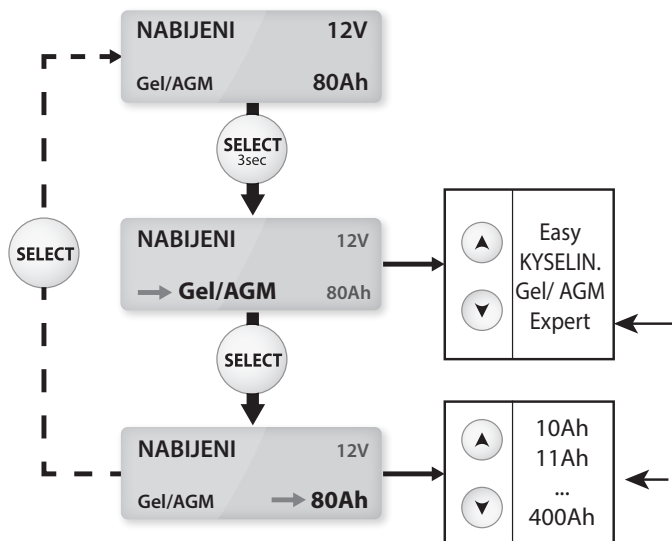

Nabíjecí křivky, které jsou k dispozici pokud je aktivováno «Advanced Menu» (rozšířené menu)

Pouze pro křivky Elektrolyt, Gel/AGM a expert.

Uvedení do provozu:

- Připojte svorky: červená na (+) a černá k (-) akumulátoru.
- Stiskněte tlačítko START/STOP pro start nabíjení.
- Během nabíjení se na nabíječce mění zobrazení na displeji mezi procentem nabití, napětím, proudem, nabitými ampérhodinami a uplynulým časem.
- Stiskněte tlačítko START/STOP znovu pro zastavení nabíjení.

UVEDENÍ DO PROVOZU REŽIMU NABÍJENÍ



Pozn.: V případě, že akumulátor zůstane připojen k nabíječce po ukončení nabíjení (100 %), bude nabíječka udržovat stav nabití akumulátoru použitím plovoucího napětí.

Pokyn : U elektrolytových akumulátorů zkontrolujte hladinu elektrolytu. V případě potřeby ho doplňte.

Při nabíjení na vozidle se doporučuje snížit spotřebu elektrické energie vozidla na minimum (vypnout světla, zavřít dveře ...), aby to nerušilo proces nabíjení.

REŽIM NAPÁJENÍ DIAG+

Na stojícím vozidle GYSFLASH dodává až 30 A k testování spotřebičů s vysokou spotřebou energie: motor ventilátoru, zvedáče oken, elektronické odpružení atd. ... Poskytuje přitom vždy stabilní napětí : - 12 V do 14,8 V

Nastavení napětí :

Po výběr hlavního napětí baterie, je možné nastavit napětí v krocích 0,1 V podle specifikací výrobce.

KONFIGURACE REŽIMU NAPÁJENÍ DIAG+

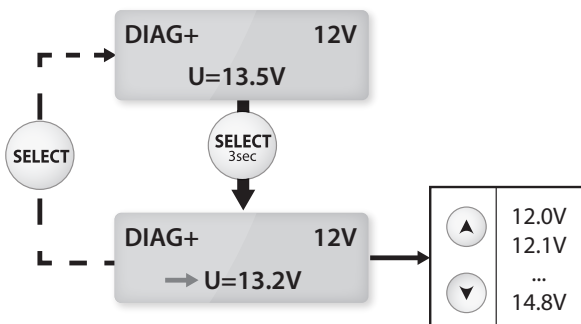

Uvedení do provozu:

- Připojte svorky: červená na (+) a černá k (-) akumulátoru.
- Stiskněte tlačítko START/STOP pro start režimu.
- Během používání se zobrazuje aktuální odebíraný proud a okamžité napětí.

UVEDENÍ DO PROVOZU REŽIMU DIAG+



Preventivní opatření: Pokud se na displeji zobrazí proud vyšší než 10 A, znamená to, že akumulátor je vybitý. Nabíječka začne automaticky nabíjet. Zkontrolujte, zda jsou ve vozidle vypnuty všechny elektrické spotřebiče. Počkejte, dokud proud neklesne pod 10 A a znovu spusťte diagnostiku.

REŽIM NAPÁJENÍ SHOWROOM

Na stojícím vozidle GYSFLASH dodává až 30A k testování spotřebičů s vysokou spotřebou energie: topení, zvedáče oken, navigace atd. ... Poskytuje přitom vždy stabilní napětí :
- 12 V do 14,8 V

Nastavení napětí :

Po výběr hlavního napětí baterie, je možné nastavit napětí v krocích 0,1 V podle specifikací výrobce.

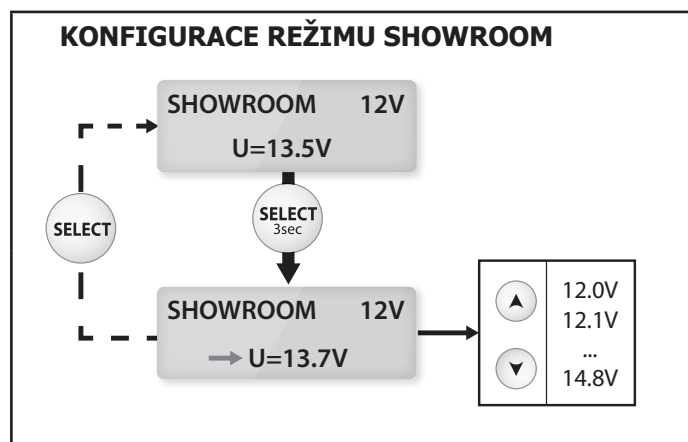

Zahájení provozu s akumulátorem:

- Připojte svorky: červenou na (+) a černou k (-) akumulátoru.
- Stiskněte tlačítko START/STOP pro start režimu.
- Během používání se zobrazuje aktuální odebíraný proud a okamžité napětí.

UVEDENÍ DO PROVOZU SHOWROOM

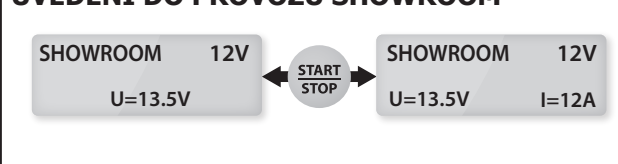

Start bez akumulátoru (není doporučeno):

Stiskem tlačítka START/STOP po dobu 3 sekund je možné dodávat energii do vozidla bez akumulátoru.

Na displeji se před zahájením dodávky energie do vozidla na 1 sekundu zobrazí „no battery“ (bez akumulátoru).

Varování: Opačná polarita může způsobit poškození elektroniky vozidla.

Preventivní opatření:

Pokud se na displeji zobrazí proud vyšší než 10 A, znamená to, že akumulátor je vybitý. Nabíječka začne automaticky nabíjet. Zkontrolujte, zda jsou ve vozidle vypnuty všechny elektrické spotřebiče. Před použitím jakékoli elektrické funkce vozidla počkejte, až proud klesne pod 10 A.

REŽIM VYMĚNA BATERII (VOLITELNÝ)

GYSFLASH bude pro zachování nastavení paměti udržovat stabilizované napájení vozidla během výměny akumulátoru. Tento režim je standardně neaktivní a neměl by se objevit v seznamu režimů. Může být aktivován pomocí menu Advanced (viz strana 19).

Uvedení do provozu :

- Připojte :

- 1 : Červenou svorku na (+) akumulátoru/svorku akumulátoru tak, aby bylo možné vyměnit akumulátor bez odpojení svorky.
- 2 : Černou svorku na karosérii vozidla nebo na zem.

- Stiskněte tlačítko START/STOP pro start režimu.
- Během používání se zobrazuje aktuální odebíraný proud a okamžité napětí.
- Při výměně akumulátoru zajistěte správnou polaritu. Během výměny akumulátoru dávejte pozor, abyste neodpojili svorky nabíječky, aby nedošlo ke ztrátě elektronických dat.



⇒**Varování: Opačná polarita může způsobit poškození elektroniky vozidla.**

REŽIM POWER SUPPLY (NAPÁJECÍ ZDROJ) (VOLITELNÝ)

Tento režim je určen pouze pro zkušené uživatele. Tento režim umožňuje používat nabíječku jako výkonný stabilizovaný napájecí zdroj s regulovaným napětím a nastavitelným maximálním proudem. Tento režim je standardně neaktivní a neměl by se objevit v seznamu režimů. Může být aktivován pomocí menu Advanced (viz strana 19).

Nastavení regulace napětí a omezení proudu:

Regulaci napětí lze nastavit od 2 V do 30V a maximální proud od 2A do 30A: S nastavením regulace napětí nad 16 V, maximální proud se může nastavit až do 15A :

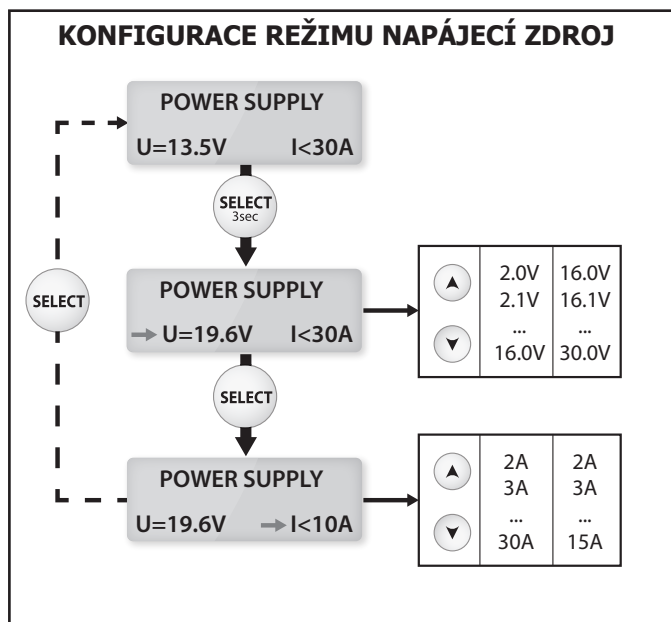

Uvedení do provozu :

- Stiskněte tlačítko START/STOP pro start režimu.
- Během používání se zobrazuje aktuální odebraný proud a okamžité napětí.



POKYN: Na rozdíl od jiných režimů nekompensuje režim napájecího napětí úbytek napětí na kabelech. V tomto případě napětí na displeji odpovídá výstupnímu napětí nabíječky (ne napětí na svorkách).

MENU KONFIGURACE

Přístup do menu Konfigurace:

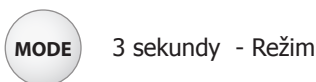

Pro procházení podmenu stiskněte tlačítko Select:

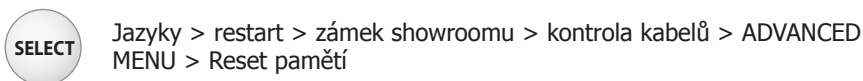

Podmenu :

• **Jazyky :**

Toto menu umožňuje zvolit jazyk (pomocí šipek pro změnu jazyka).

• **Automatický restart :**

Automatický restart pracuje pouze s režimy «Showroom», «Charge» (nabíjení) a «Power Supply» (napájecí zdroj). Tato funkce umožňuje automatické restartování nabíječky a restartování nabíjení po vypnutí síťového napětí.

Pro aktivaci funkce restartování, vybrat «Konfigurace | restart : ON».

• **Zámek pro showroom :**

Chcete-li zamknout přístroj v režimu Showroom (aby se zabránilo zneužití)

pro aktivaci funkce «Lock Showroom», vybrat « Konfigurace | Lock Showroom : Y ».

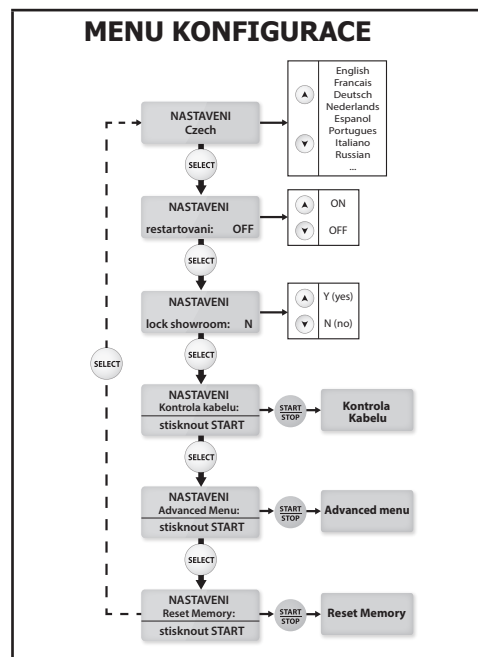

Zástupce pro zámeček Showroomu:

Funkci «Lock Showroom» (zámeček pro showroom) lze aktivovat bez přístupu do konfiguračního menu.

- Vypnutí zařízení (hlavní vypínač dejte do polohy OFF)
- Stiskněte tlačítko MODE
- Zapněte spínač do polohy ON při stále stisknutém tlačítku «MODE». Po dobu 3 sekund se na displeji zobrazí „GYSFLASH 30-12 HF Vx.x“
- Podržte stisknuto tlačítko MODE, dokud se na displeji nezobrazí «lock showroom: Y»

**• Kalibrace kabelů :**

Tento režim je nutno použít vždy, když jsou měněny kabely. Nabíječka GYSFLASH může být vybavena kabely od 2x5m s průřezem 16 mm².

OK : Kalibrování bylo úspěšné.

FAIL (porucha) : Problém vzniká během kalibrace. V tomto případě se kalibrace resetuje na tovární nastavení. Zkontrolujte, zda jsou kabely v dobrém stavu a správně v zkrátu a opakujte postup.

• Advanced Menu (rozšířené menu) (kód 1-9-6-4) :

Toto menu je určeno pouze pro zkušené uživatele.

Pro přístup do tohoto menu zadejte výše uvedený kód (tlačítko Select pro změnu číslic a tlačítko Start/Stop pro potvrzení kódu).

Podrobnosti viz strana 19.

• Reset Paměti (kód 1-9-6-4) :

Toto menu je určeno pro resetování do stavu továrního nastavení zadáním výše uvedeného kódu. Všechny osobní parametry budou vymazány.

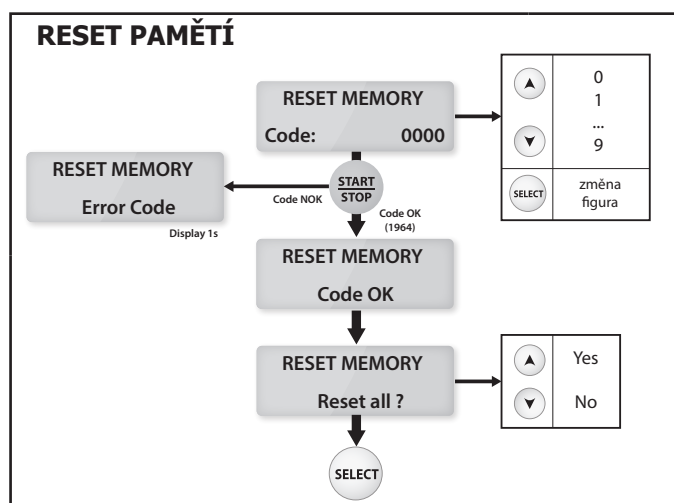

ADVANCED MENU (ROZŠÍŘENÉ)

Toto menu nastavuje pokročilé parametry nabíječky.
Stiskněte tlačítko Select, když se chcete přesunout z jednoho parametru na další :



Aktivace «Change battery» (výměna akumulátoru) > Aktivace «Power Supply» (napájecí zdroj) > Aktivace «Expert Curve» (expertní křivka) (> Nastavení «Expert Curve»)

• Aktivace režimu CHANGE BATTERIE :

Pro aktivaci režimu CHANGE BATTERY (výměna akumulátoru) zvolte «ADVANCED MENU (rozšířené menu) | Change bat (výměna akumulátoru): ON». Nyní bude tento režim přístupný ze seznamu menu.

• Aktivace režimu POWER SUPPLY :

Pro aktivaci režimu POWER SUPPLY (napájení) zvolte «ADVANCED MENU (rozšířené menu) | Power Supply (napájení): ON». Nyní bude tento režim přístupný ze seznamu menu.

• Aktivace režimu «EXPERT» :

Pro aktivaci křivky «EXPERT» zvolte v «ADVANCED MENU | Expert curve: ON». Nyní bude tato křivka k dispozici v seznamu nabíjecích křivek v režimu CHARGE (nabíjení).

• Nastavení parametrů křivky «EXPERT» :

Pokud je aktivována nabíjecí křivka, mohou být nastaveny parametry nabíjecí křivky (typ IU0IU0):

- **Ucharge:** Nabíjecí napětí je nastavitelné od 12,0 do 16.0 V (krok 7).

- **Urecovery:** Napětí pro obnovu je nastavitelné až do 30,0 V. Je-li zvolena hodnota «OFF», bude funkce obnovy neaktivní (krok 2 a 4).

- **Ufloating:** Nastavení plovoucího napětí. Je-li zvolena hodnota «OFF», bude funkce plovoucího napětí neaktivní (krok 9).

- **T recovery:** Maximální doba pro obnovu zkratovaných článků je nastavitelná od 1 hodiny do 12 hodin (krok 2).

- **T refresh:** Čas pro fázi obnovy je nastavitelný od 1 hodiny do 12 hodin. Je-li zvolena hodnota «OFF», bude funkce obnovení neaktivní (krok 8).

- **T desulfat:** Maximální doba desulfatizace je nastavitelná od 1 hodiny do 12 hodin (krok 4).

- **T ch_max:** Maximální nabíjecí doba (krok 7 a 6).

- **T ch_min:** Minimální nabíjecí doba (krok 7 a 6).

- **Urefresh:** Maximální napětí ve fázi obnovy (krok 8).

- **OCP (Protection de surcharge):** Maximální procento jmenovité kapacity, které může být aplikováno před začátkem ochrany.

⇒Varování :

Při nabíjení v místě může příliš vysoké nastavení «Urecovery» nebo «Urefresh» způsobit poškození elektroniky ve vozidle. Nedoporučujeme nastavení vyšší než 15 V.

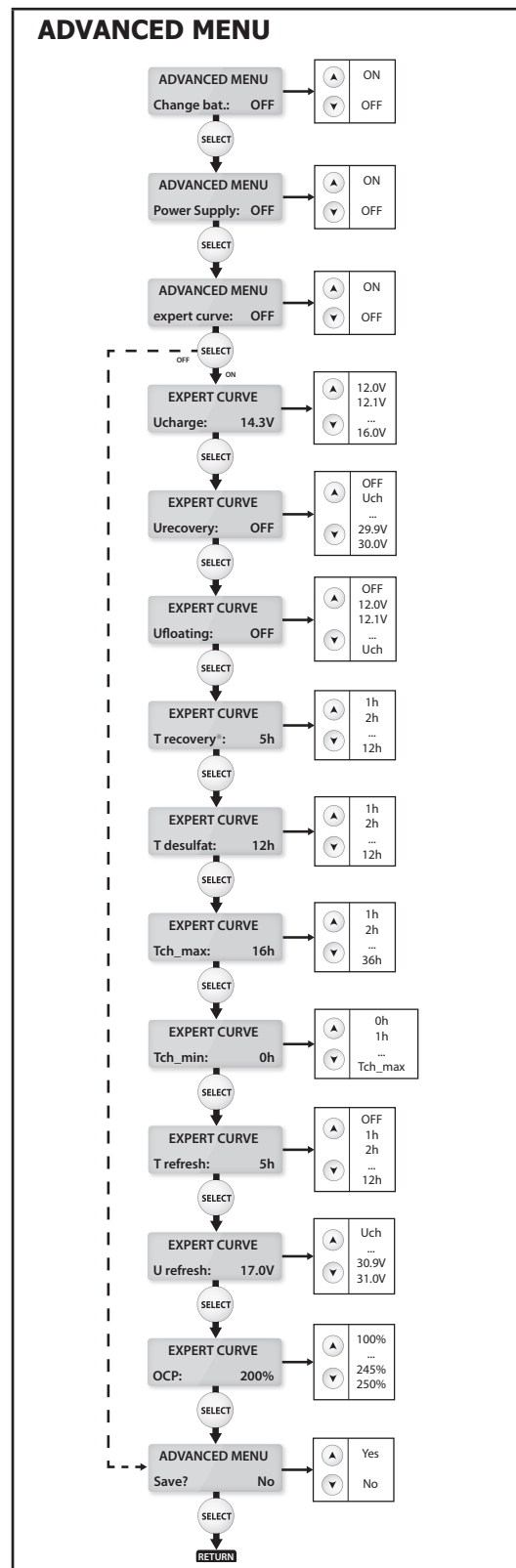

Chcete-li uložit a potvrdit nové nastavení, zvolte «ADVANCED MENU» (rozšířené menu) | save? (uložení?) Ano». Stiskněte tlačítko «MODE» k opuštění menu «Configuration» (konfigurace).

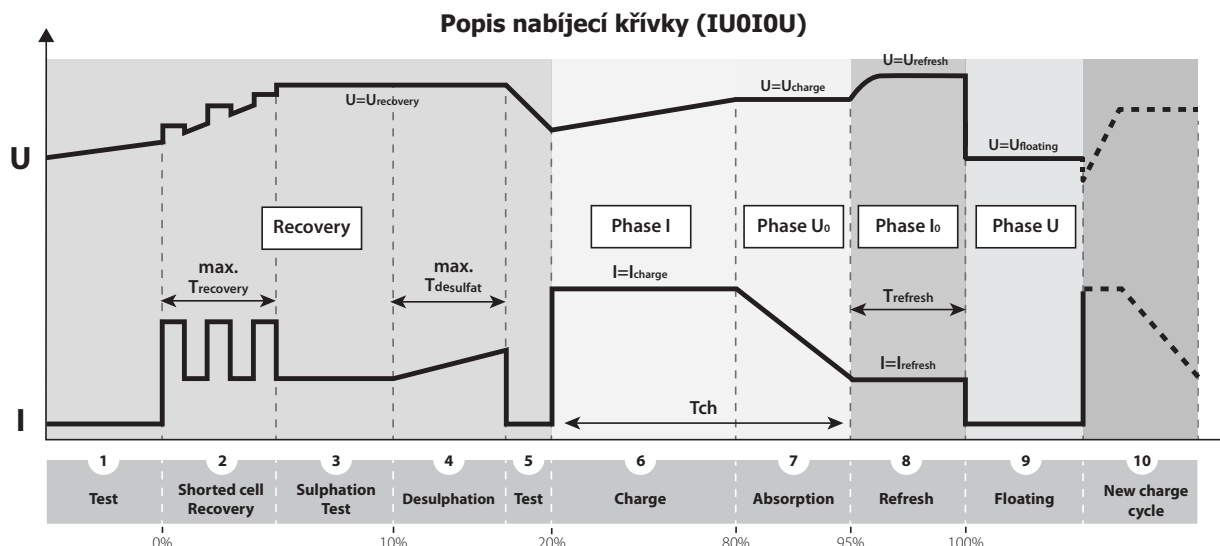

1	Analýza baterie
2	Renovace článků po dlouhém hlubokém vybití
3	Test sulfatizace akumulátoru
4	Desulfatizace a renovace akumulátoru
5	Překontrolování renovace akumulátoru
6	Nabíjení až na 80%
7	Nabíjení až na 95%
8	Obnova článků akumulátoru
9	Udržbové nabíjení
10	Spustí nabíjecí cyklus pro udržení výkonnosti = údržba

OCHRANNÉ FUNKCE



Toto zařízení je chráněn proti zkratu a přepolování. Má funkci omezení jisker, která zabrání vzniku jisker při připojení nabíječky k akumulátoru. Gysflash nebude dodávat proud, pokud není detekován připojený akumulátor (bez napětí ve svorkách). Nabíječka je vybavena vnitřní 40A pojistkou (obj. č. 054646) k ochraně proti zneužití.

PROBLÉMY, PŘÍČINY, ŘEŠENÍ

	PROBLÉMY	PŘÍČINY	ODSTRANĚNÍ
1	Blikající displej: « #error (+)<-->(-) » + alarmové pípnutí	Přepolování	Připojte červenou svorku na „+“ pól a černou svorku na „-“ pól
2	Blikající displej: « #erreur U>Umax » + alarmové pípnutí	Napětí akumulátoru příliš vysoké.	Nabíječka není vhodná (např. 24V akumulátor místo 12V akumulátoru)
3	Blikající displej: « #battery error » (porucha akumulátoru) + alarmové pípnutí	Akumulátor má zkrat nebo je poškozený.	Vyměňte akumulátor.
		Akumulátor není připojen nebo jsou svorky ve zkratu	Vérifier le branchement des pinces de charge.
		Připojen akumulátor 6 V	Nabíječka není vhodná.
4	Blikající displej: « >30A » + alarmové pípnutí	Spotřeba překračuje výstup nabíječky	Vypněte elektrické spotřebiče pro snížení energetických nároků.

5	GYSFLASH dodává vysoký proud (větší než 10 A) předtím, než bude aktivován diagnostický nástroj.	Ve vozidle jsou zapnuty nějaké spotřebiče.	GYSFLASH pracuje podle specifikace. Vypněte spotřebiče pro kontrolu, zda akumulátor není příliš vybit (viz příčina č. 2).
		Akumulátor je vybit	Akumulátor je hluboce vybit, GYSFLASH dodává proud pro nabíjení. Počkejte pro spuštění diagnostiky než bude výstupní proud nižší než 10 A.
6	Zobrazení po dobu 1 sekundy: « no battery » (bez akumulátoru) + alarmové pípnutí	Režim Showroom je zapnut « no battery » (bez akumulátoru)	Showroom bez akumulátoru: GYSFLASH funguje normálně. Chcete-li deaktivovat funkci „no battery“ (bez akumulátoru), stiskněte tlačítko „START/STOP“, a pak stiskněte znovu tlačítko START/STOP pro start režimu Showroom s akumulátorem.
7	Zařízení je uzamčeno v režimu showroom	Zámek pro showroom je aktivní	GYSFLASH pracuje podle specifikace. Pro deaktivování této funkce viz menu konfigurace.
8	Zobrazení na displeji: « #error T(°C) » (chyba teploty) + alarmové pípnutí	Porucha ventilátoru	Kontaktujte svého distributora.
		Dlouhodobé vystavení slunečnímu světlu	Nenechávejte přístroj vystaven slunečnímu záření. Ponechte přístroj zapnutý, dokud porucha nezmizí. (alarm lze zastavit stiskem tlačítka START/STOP).
9	Zobrazení na displeji: « #error IHM » (chyba IHM) + alarmové pípnutí	Porucha elektroniky	Kontaktujte svého distributora.
10	Zobrazení na displeji: « #error fuse » (porucha pojistky) + alarmové pípnutí	Nesprávné použití	Vnitřní pojistka musí být vyměněna kvalifikovanou osobou (obj. č. 054646: 40 A).
11	Přístroj nic nezobrazí	Vstupní pojistka HS	Vnitřní pojistka musí být vyměněna kvalifikovanou osobou (obj. č. 054530: 10 A).
		Porucha elektrické sítě	Zkontrolujte, zda je napětí elektrické sítě mezi 180 a 260 V.

DANE TECHNICZNE / TECHNICKÉ VLASTNOSTI

Przydzielone napięcie zasilania / Napájení	220-240VAC ~ 50/60Hz
Przydzielona moc / Výkon	540W
Wydajność / Účinnost	94%
Bezpiecznik wejściowy / Vstupní pojíстка	T 10A  (5x20)
Przydzielone napięcie wyjściowe / Výstupní napětí	12 VDC
Zakres napięcia / Rozsah výstupního napětí	2 – 30V
Przydzielony prąd wyjściowy / Výstupní proud	30A
Bezpiecznik wyjściowy / Výstupní pojíстка	 40A
Typ akumulatora / Typy akumulátorů	Bateria ołowiowa Olověná baterie
Przydzielona pojemność akumulatora / Kapacita akumulátoru	10 - 400Ah
Liczba ogniw baterii akumulatora / Počet článků	6
Zużycie baterii akumulatora w stanie spoczynku / Zpětný proud	< 1mA
Krzywa obciążenia / Nabíjecí krivka	IU ₀ U
Temperatura urządzenia podczas pracy / Provozní teplota	0°C – +40°C
Temperatura przechowywania / Skladovací teplota	-20°C – +80°C
Wskaźnik ochrony / Krytí	IP21
Jakość ochrony / Druh krytí	I Klasa
Waga (zawarte kable zasilania i ładowania) / Hmotnost, včetně vstupních kabelů a nabíjecích kabelů	3.8Kg
Wymiary (Szerokość x Wysokość x Głębokość) / Rozměry (D*Š*V)	255 x 105 x 230 mm
Normy / NORMY	EN 60335-1 EN 60335-2-29 EN 62233 CEI EN 60529 EN 50581 EN 55014-1 EN 55014-2 CEI 61000-3-2 CEI 61000-3-3

PRZÓD / OVLÁDACÍ PANEL

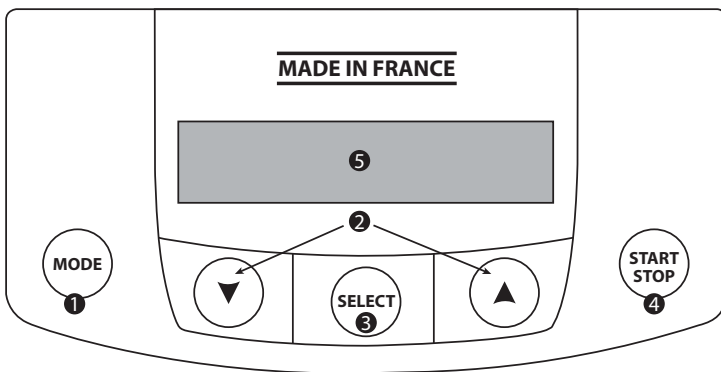

- 1 PL: Przycisk Mode
CZ : Tlačítko „MODE“
- 2 PL: Przycisk + lub -
CZ : Tlačítka + ou -
- 3 PL: Przycisk Wyboru
«Select»
CS : Tlačítko Select
- 4 PL: Przycisk Start/Stop
CZ : Tlačítko START/STOP
- 5 PL: Wyświetlacz
CZ : Displej

POŁĄCZENIE KILKU BATERII / KOMBINACE AKUMULÁTORŮ

